

HELVETIA

EDYCJA | 2021



HELVETIA

H.M. Helvetia Meble Wieruszów Sp. z o. o. powstała w 1991 r. i jest częścią międzynarodowego holdingu meblowego – IMS Group. Już od ponad 30 lat specjalizujemy się w produkcji zestawów sypialnych: szaf, komód, łóżek, szafek nocnych, jak również mebli dziennych do salonu czy meblościanek.

Ciekawy i nowoczesny design w połączeniu z wysoką jakością sprawia, że nasze meble cieszą się uznaniem zarówno w Polsce, jak i w krajach całej Europy. Atutami naszej firmy są wysoko wykwalifikowana załoga oraz najnowsze technologie i materiały wykorzystywane przy produkcji.

W każdym roku zwiększamy wielkość sprzedaży, budując zaufanie klientów i stale udoskonalając system sprzedaży, dostarczając meble do ponad 30 krajów.

Zarząd Firmy



SPIS TREŚCI

POKOJE DZIENNE 4-77

+ NOWY KOLOR	TOLEDO	6
+ NOWY KOLOR	BOTA	12
	AMY	20
NOWOŚĆ	TARABO	22
+ NOWY KOLOR	HEKTOR	26
	SILKE	32
NOWOŚĆ	EVORA	40
	TULSA	44
NOWOŚĆ	VENTO	50
NOWOŚĆ	HELIO	56
+ STÓŁ ROZKŁADANY	HALLE	64
	MOVE	68
+ STOLIK	BAROS	70
	SARAH	74
NOWOŚĆ	CORDOBA	76

SYPIALNIE 78-101

+ NOWY KOLOR	HEKTOR	80
	GALAXY	84
	BETA	86
NOWOŚĆ	BELLAGIO	90
+ NOWY KOLOR	VERA	92
NOWOŚĆ	DIVA	100

SZAFY 102-123

	BETA	104
	GALAXY	108
	ALFA	112
+ FRONT CZARNY MAT + NOWY ROZMIAR	MOORE	116
NOWOŚĆ	CENTURY	122

POKOJE MŁODZIEŻOWE 124-131

	BOTA M	126
	TESSA M	130

„ Twój dom może Ci zastąpić cały świat.
Cały świat nigdy nie zastąpi Ci domu.

Autor nieznany



POKOJE DZIENNE

WIĘCEJ INSPIRACJI ZNAJDZIESZ NA:
www.helvetia-meble.pl



TOLEDO 6



BOTA 12



AMY 20



TARABO 22



VENTO 50



HELIO 56



HALLE 64



MOVE 68



HEKTOR 26



SILKE 32



EVORA 40



TULSA 44



BAROS 70



SARAH 74



CORDOBA 76

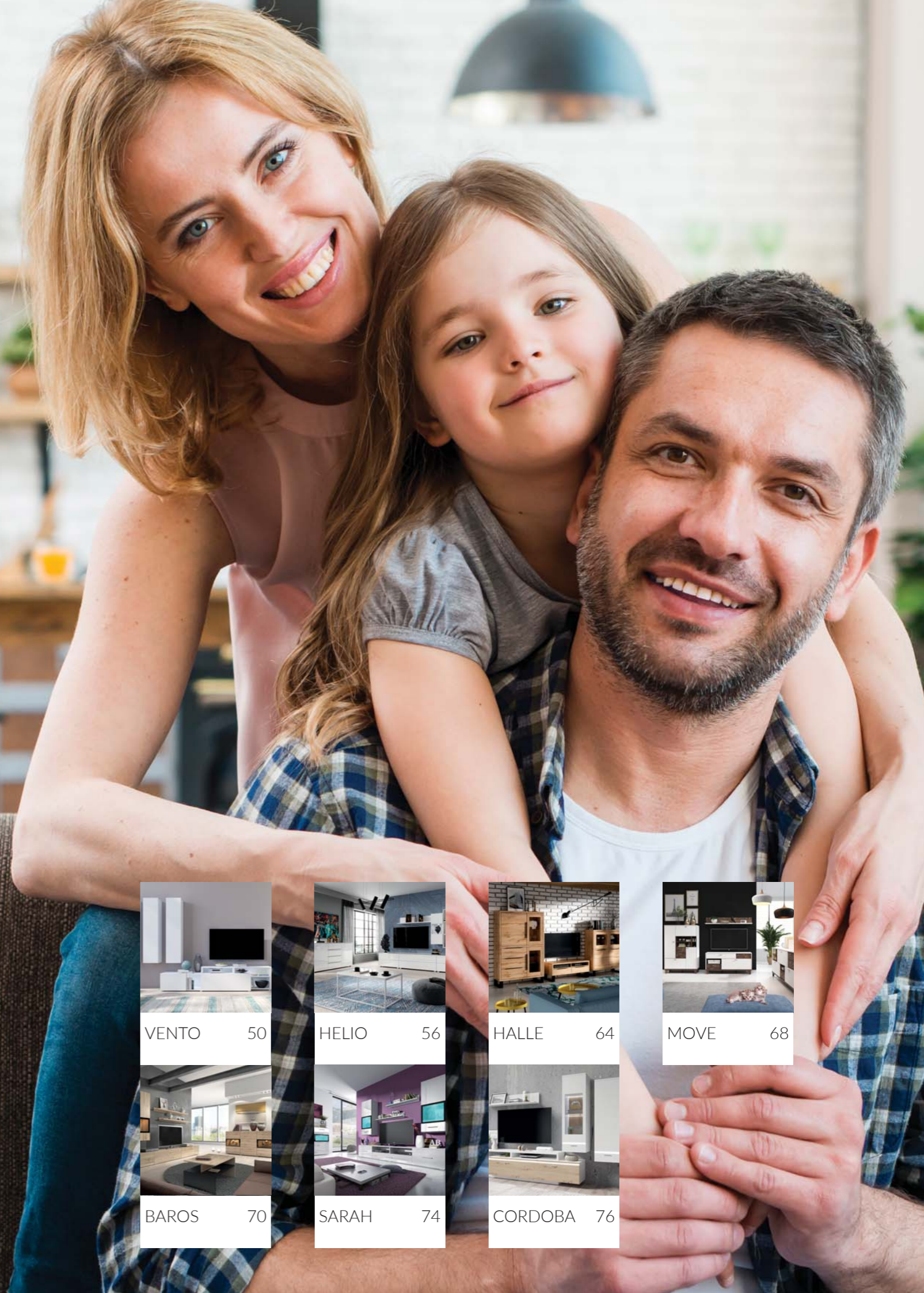



NOWY KOLOR

TOLEDO | POKÓJ DZIENNY

Kolekcja TOLEDO to propozycja wyposażenia wnętrza pokoju dziennego, wyróżniająca się niezwykle modernistycznym designem. Antracyt połączono z dekiem w kolorze dębu o wyraźnie zarysowanym usłojeniu oraz przeszkleniami, nadającymi meblom lekkość. Fronty wykonane z płyty MDF, wykończonej folią membranową o wysokim połysku tworzą połączenie trwałości z aktualnym designem. Delikatnie zaokrąglone krawędzie wspianale komponują się z prostą i minimalistyczną formą. Opcjonalnie meble można wyposażyć w oświetlenie LED, które będzie dodatkowym źródłem światła i oryginalną dekoracją pomieszczenia.



mechanizm otwierania dotykowego w wybranych komodach



Oświetlenie LED do wybranych elementów – w opcji

Proste bryły wyróżniają się modną kolorystyką oraz miękkimi liniami frontów...

- 1 dyskretne, energooszczędne oświetlenie LED w opcji
- 2 funkcja pełnego wysuwu szuflad ułatwia dostęp do wnętrza
- 3 wysokiej jakości folia membranowa zapewnia trwałość na lata
- 4 hartowane szkło zapewni bezpieczeństwo użytkownika

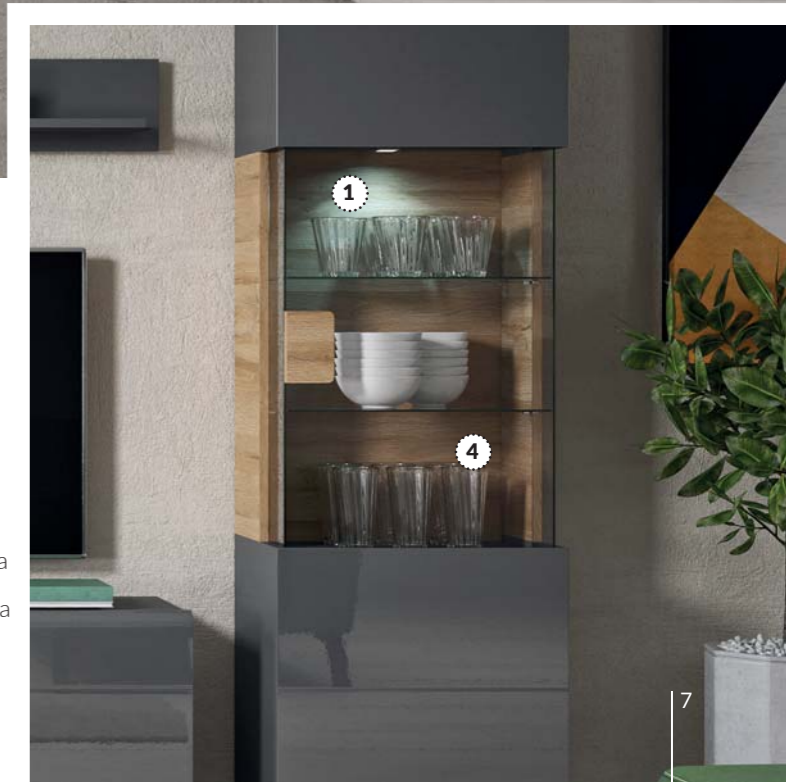

SYSTEM | **TOLEDO** | antracyt połysk – dąb grandson → 24JKDW..

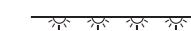

OŚWIETLENIE LED 2400A01
 do typów:
 05, 07, 26, 41



OŚWIETLENIE LED 2400A02
 do typów:
 40, 42, 46



PÓŁKA TYP 01
 →/↑/↗
 159/21/19 cm



PÓŁKA TYP 02
 →/↑/↗
 169/21/19 cm



STÓŁ QUARTZ TYP 24Z2GP81
 →/↑/↗
 165-255/78/95 cm



☀↔
WITRYNA 1D L/P TYP 05
 →/↑/↗
 60/204/39 cm



☀↔
WITRYNA 1D L/P TYP 07
 →/↑/↗
 53/159/39 cm



REGAŁ TYP 88
 →/↑/↗
 32/159/25 cm



☀
KOMODA 4D1S TYP 25
 →/↑/↗
 208/83/39 cm



☀
KOMODA 3D1S TYP 26
 →/↑/↗
 159/83/39 cm



☀
KOMODA 2D TYP 42
 →/↑/↗
 122/152/39 cm



☀☿
KOMODA 3D1S TYP 46
 →/↑/↗
 147/132/39 cm



☿
KOMODA 3D1S TYP 76
 →/↑/↗
 147/131/39 cm



☀
KOMODA TV 2D4S TYP 40
 →/↑/↗
 208/48/39 cm



☀
KOMODA TV 2D2S TYP 41
 →/↑/↗
 159/48/39 cm



STOLIK 1S TYP 99
 →/↑/↗
 110/39/60 cm

SYSTEM | TOLEDO | dąb san remo – biały połysk → 2494DW..

Dzięki kolekcji TOLEDO urządzisz salon, jadalnię i pokój dzienny niezależnie od metrażu.

Dostępne w ramach programu TOLEDO meble to różnej wielkości witryny, pakowne komody, półki, stolik kawowy. Wyposażenie komód w mechanizm otwierania dotykowego gwarantuje wygodę użytkowania na co dzień.

OŚWIETLENIE LED 2400AO01

do typów:
05, 07, 26, 41

OŚWIETLENIE LED 2400AO02

do typów:
40, 42, 46

PÓŁKA

TYP 01
→/↑/↗
159/21/19 cm

PÓŁKA

TYP 02
→/↑/↗
169/21/19 cm

STÓŁ

TYP 2497GP81
→/↑/↗
165-255/78/95 cm



☀ ↔
WITRYNA 1D L/P
TYP 05
→/↑/↗
60/204/39 cm



☀ ↔
WITRYNA 1D L/P
TYP 07
→/↑/↗
53/159/39 cm



REGAŁ
TYP 88
→/↑/↗
32/159/25 cm



☀
KOMODA 4D1S
TYP 25
→/↑/↗
208/83/39 cm



☀
KOMODA 3D1S
TYP 26
→/↑/↗
159/83/39 cm



☀
KOMODA 2D
TYP 42
→/↑/↗
122/152/39 cm



☀ ☑
KOMODA 3D1S
TYP 46
→/↑/↗
147/132/39 cm



☑
KOMODA 3D1S
TYP 76
→/↑/↗
147/131/39 cm



☀
KOMODA TV 2D4S
TYP 40
→/↑/↗
208/48/39 cm



☀
KOMODA TV 2D2S
TYP 41
→/↑/↗
159/48/39 cm



STOLIK 1S
TYP 99
→/↑/↗
110/39/60 cm



KORPUS / FRONT
appenzeller / matera



WITRYNA WISZĄCA
TYP 04
→/↑/↗
152/-/35 cm



KOMODA 2D4S z nadstawką
TYP 27
→/↑/↗
180/98/37 cm



KOMODA TV z szufladą
TYP 40
→/↑/↗
219/52/45 cm



STOLIK
TYP 97
→/↑/↗
120/40/60 cm



PÓŁKA
TYP 01
→/↑/↗
150/32/24 cm

OŚWIETLENIE LED
25MTBI24
do typu: 27



MEBŁOŚCIANKA
TYP 09 | 04 + 01 + 40 |

NOWY KOLOR

BOTA | POKÓJ DZIENNY

Asymetryczne bryły, tworzące unikalną meblościankę livingową, stanowią połączenie funkcjonalności ze sztuką nowoczesną, pełniącą ważną rolę w nowoczesnych wnętrzach. Kolekcja BOTA występuje w czterech opcjach kolorystycznych. Nowością jest połączenie odcieni appenzeller oraz matera. W nawiązaniu do klasyki powstały meble w kolorze dębu grandson z bielą. Dla entuzjastów wyrazistych akcentów polecamy elegancki antracyt, świetnie kontrastujący się z rysunkiem dębu ribbec. Tych, którzy preferują surowy charakter wnętrza, pragniemy zainspirować betonem colorado w duecie z bielą.



Oświetlenie LED w witrynie i meblościance w standardzie



Oświetlenie LED do wybranych elementów – w opcji

SYSTEM | BOTA | appenzeller – matera → 24AHFG..

Wybierz swój kolor spośród aż czterech opcji kolorystycznych serii BOTA...

- 1 energooszczędne oświetlenie LED
- 2 funkcja pełnego wysuwu szuflad
- 3 ciekawe połączenie gładkich i rysunkowych płaszczyzn





KORPUS / FRONT
biały – beton colorado / biały – beton colorado

SYSTEM | **BOTA** | biały – beton colorado → 2484FG..



☀️
WITRYNA WISZĄCA
TYP 04
→/↑/↗
152/-/35 cm



☀️
KOMODA 2D4S z nadstawką
TYP 27
→/↑/↗
180/98/37 cm



☀️
MEBŁOŚCIANKA
TYP 09 | 04 + 01 + 40 |



☀️
KOMODA 2D z nadstawką
TYP 28
→/↑/↗
130/98/37 cm



KOMODA TV z szufladą
TYP 40
→/↑/↗
219/52/45 cm

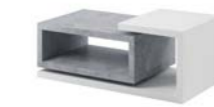

STOLIK
TYP 97
→/↑/↗
120/40/60 cm



PÓŁKA
TYP 01
→/↑/↗
150/32/24 cm



OŚWIETLENIE LED
25MTBI24
do typu: 27



OŚWIETLENIE LED
25MTBI25
do typu: 28

System BOTA jest wieloelementowy
– składa się z szafki TV, wiszących półek i komód.

W witrynie wiszącej w standardzie występuje oświetlenie LED, które na specjalne zamówienie może znaleźć się również w komodach. Dla łatwiejszego dostępu do zawartości szuflad zastosowano funkcję pełnego wysuwu.

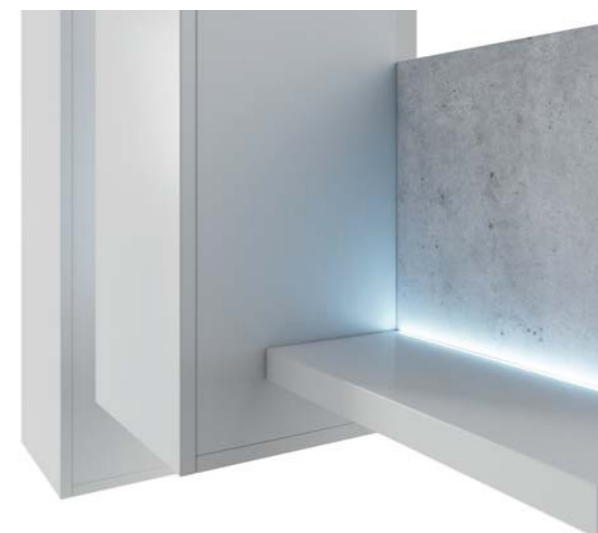

☀️ – OŚWIETLENIE LED W STANDARDZIE ☀️ – OŚWIETLENIE LED W OPCJI



Postaw na szlachetny odcień szarości betonu w kolekcji BOTA...



KORPUS / FRONT
antracyt laminat – dąb ribbec / antracyt laminat – dąb ribbec

SYSTEM | **BOTA** | antracyt – dąb ribbec → 24JRFG..



☀
WITRYNA WISZĄCA
TYP 04
→/↑/↗
152/-/35 cm



☀
KOMODA 2D4S z nadstawką
TYP 27
→/↑/↗
180/98/37 cm



☀
MEBŁOŚCIANKA
TYP 09 | 04 + 01 + 40 |



☀
KOMODA 2D z nadstawką
TYP 28
→/↑/↗
130/98/37 cm



KOMODA TV z szufladą
TYP 40
→/↑/↗
219/52/45 cm



STOLIK
TYP 97
→/↑/↗
120/40/60 cm



PÓŁKA
TYP 01
→/↑/↗
150/32/24 cm

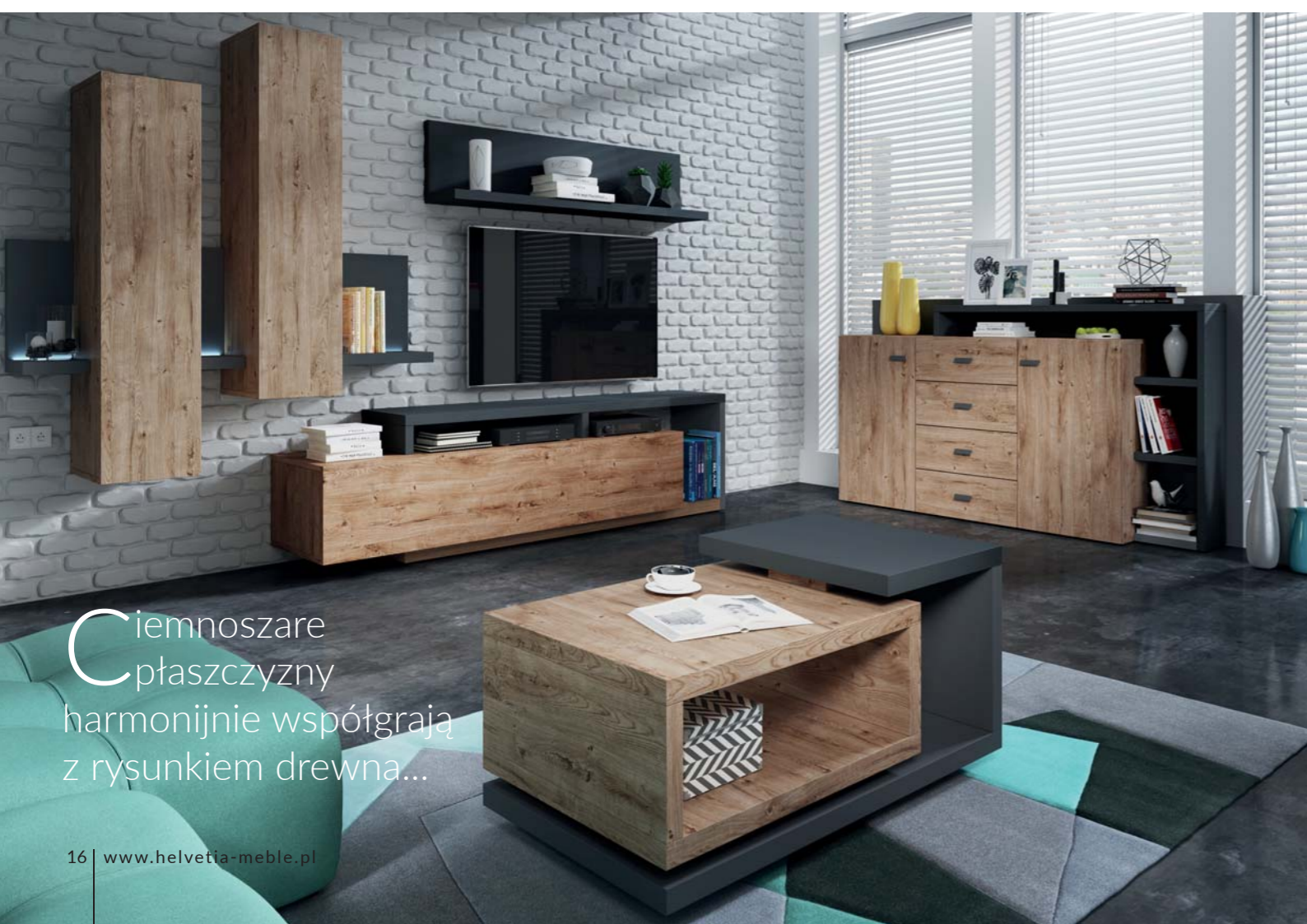

Ciemnoszare płaszczyzny harmonijnie współgrają z rysunkiem drewna...



☀
OŚWIETLENIE LED 25MTBI24
do typu: 27

☀
OŚWIETLENIE LED 25MTBI25
do typu: 28



☀ - OŚWIETLENIE LED W STANDARDZIE ☀ - OŚWIETLENIE LED W OPCJI



KORPUS / FRONT
biały - dąb grandson / biały - dąb grandson

SYSTEM | **BOTA** | biały - dąb grandson → 2482FG..



☀
WITRYNA WISZĄCA
TYP 04
→/↑/↗
152/-/35 cm



☀
KOMODA 2D4S z nadstawką
TYP 27
→/↑/↗
180/98/37 cm



☀
MEBŁOCIANKA
TYP 09 | 04 + 01 + 40 |



☀
KOMODA 2D z nadstawką
TYP 28
→/↑/↗
130/98/37 cm



KOMODA TV z szufladą
TYP 40
→/↑/↗
219/52/45 cm



STOLIK
TYP 97
→/↑/↗
120/40/60 cm



PÓŁKA
TYP 01
→/↑/↗
150/32/24 cm

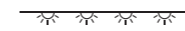

OŚWIETLENIE LED
25MTBI24
do typu: 27



OŚWIETLENIE LED
25MTBI25
do typu: 28



KOMODA TV | **BOTA** | antracyt → 24IJFG..



KOMODA TV z szufladą
TYP 24IJFG40
→/↑/↗
219/52/45 cm

Komoda TV z kolekcji BOTA występuje w dodatkowych opcjach kolorystycznych...



KOMODA TV | **BOTA** | artisan → 24RRFG..



KOMODA TV z szufladą
TYP 24RRFG40
→/↑/↗
219/52/45 cm

☀ - OŚWIETLENIE LED W STANDARDZIE ☀ - OŚWIETLENIE LED W OPCJI



KORPUS / FRONT
canyon white pine - sonoma trufel / canyon white pine

SYSTEM | **AMY** | canyon white pine - sonoma trufel → 24D4HH..



MEBŁOŚCIANKA
TYP 10
→/↑/↗
306/-/39 cm



KOMODA 2D3S
TYP 26
→/↑/↗
146/89/39 cm



KOMODA 2D3S
TYP 46
→/↑/↗
118/118/39 cm



satin orzech - touchwood / satin orzech

SYSTEM | **AMY** | satin orzech - touchwood → 24Z6HH..



MEBŁOŚCIANKA
TYP 10
→/↑/↗
306/-/39 cm



KOMODA 2D3S
TYP 26
→/↑/↗
146/89/39 cm



KOMODA 2D3S
TYP 46
→/↑/↗
118/118/39 cm



sibiu larche - sonoma trufel / sibiu larche

SYSTEM | **AMY** | sibiu larche - sonoma trufel → 244BHH..



MEBŁOŚCIANKA
TYP 10
→/↑/↗
306/-/39 cm



KOMODA 2D3S
TYP 26
→/↑/↗
146/89/39 cm



KOMODA 2D3S
TYP 46
→/↑/↗
118/118/39 cm



AMY | POKÓJ DZIENNY

Prosta forma wraz z perfekcyjnym wykończeniem – seria AMY to odpowiedź na aktualne trendy w branży wnętrzarskiej. Moduł składający się z oryginalnej meblościanki oraz dwóch pojemnych komód stanie się wizytówką niejednego współczesnego salonu. AMY dostępna jest w trzech ciekawych wariantach kolorystycznych, dzięki czemu można ją idealnie wkomponować się typ aranżacji. Minimalizm w parze z funkcjonalnością – to propozycja dla miłośników nowoczesnych rozwiązań.



NOWOŚĆ

TARABO | POKÓJ DZIENNY

TARABO to niezwykle połączenie metalu z drewnem, które doskonale wpisuje się w nowoczesny design. Ta kompozycja ciemnych elementów z dominującym jaśniejszym drewnem, które nadaje wnętrzu zdecydowanie industrialnej nuty jest odpowiedzią na aktualne trendy w branży wnętrzarskiej. TARABO to seria zaprojektowana z myślą o nieprzeciętnej aranżacji salonu. Meble dostępne są w kolorze appenzeller fichte w połączeniu z czarnym matem. Atutem kolekcji jest możliwość zamontowania dodatkowego oświetlenia LED.



Oświetlenie LED do wybranych elementów – w opcji

Subtelne połączenie kolorów przykuwa uwagę i nadaje ciepła przestrzeni....

- 1 energooszczędne oświetlenie LED w opcji
- 2 funkcja pełnego wysuwu szuflad
- 3 ciekawe połączenie zimnego metalu i ciepłego drewna
- 4 ciche zamykanie szuflad



SYSTEM | **TARABO** | appenzeller fichte – czarny mat → 24ABJH..



WITRYNA 1D1S
TYP 05
→/↑/↗
54/212/40 cm



KOMODA 4D2S
TYP 25
→/↑/↗
204/84/45 cm



REGAŁ MAŁY 3D1S
TYP 42
→/↑/↗
85/148/40 cm



REGAŁ 2S1K
TYP 48
→/↑/↗
154/133/40 cm



KOMODA TV DUŻA 2D2S
TYP 40
→/↑/↗
204/68/45 cm



KOMODA TV MAŁA 2D2S
TYP 41
→/↑/↗
154/68/45 cm



STOLIK KAWOWY
TYP 99
→/↑/↗
65/43/65 cm



PÓŁKA
TYP 01
→/↑/↗
150/24/25 cm

Wykonanie mebli w postaci czarnych, matowych dodatków nadaje kolekcji charakteru i podkreśla jej innowacyjność.

OŚWIETLENIE LED
25MTBI..

- ..28 do typu 05
- ..29 do typu 40
- ..30 do typu 41
- ..31 do typu 42
- ..32 do typu 48

System TARABO składa się z ośmiu elementów.
Tworzą go: komody, witryna, wisząca półka,
regały oraz stolik kawowy.

Oświetlenie LED stanowi opcjonalne uzupełnienie
w witrynie, regałach oraz komodach RTV.





NOWY KOLOR

HEKTOR | POKÓJ DZIENNY

HEKTOR to wieloelementowy system mebli pozwalający na stworzenie nowoczesnej, a zarazem eleganckiej aranżacji w salonie czy pokoju dziennym. Minimalistyczne bryły mebli wraz z oryginalnym wykończeniem tworzą efektowną dla oka całość. Białe płaszczyzny frontów wykończonych na wysoki połysk podkreślone zostały czarną linią uchwytów. Bogaty wybór brył i ich estetyka pozwoli nie tylko na piękne a jednocześnie praktyczne wykończenie salonu, ale nada mu niepowtarzalny charakter. Kolekcja została wyposażona w system cichego domykania oraz opcjonalne oświetlenie LED pozwalające na nadanie mu jeszcze wyrazistszego charakteru.



Tą kolekcją urządzisz również sypialnię – patrz strona 80



Oświetlenie LED do wybranych elementów – w opcji

Frezowania frontów zastępują tradycyjne uchwyty...

- 1 energooszczędne oświetlenie LED w opcji
- 2 funkcja cichego zamykania
- 3 zaokrąglone krawędzie ułatwiają bezpieczne użytkowanie



Szyby ze szkła węglowego
osadzono w czarnych
aluminiowych ramkach...



SYSTEM | **HEKTOR** | antracyt połysk – appenzeller → 24Z2AJ..



SZAFKA 2D
TYP 18
→/↑/↗
91/207/60 cm



WITRYNA L
TYP 05
→/↑/↗
60/207/37 cm



WITRYNA P
TYP 06
→/↑/↗
60/207/37 cm



WITRYNA P
TYP 07
→/↑/↗
60/128/37 cm



WITRYNA L
TYP 08
→/↑/↗
60/128/37 cm



WITRYNA L
TYP 12
→/↑/↗
90/128/37 cm



KOMODA 3D3S
TYP 25
→/↑/↗
160/92/37 cm



KOMODA 3D3S
TYP 42
→/↑/↗
137/81/37 cm



KOMODA 3D1S
TYP 43
→/↑/↗
137/92/37 cm



KOMODA 2D
TYP 44
→/↑/↗
90/130/37 cm



KOMODA 3D3S
TYP 48
→/↑/↗
180/130/37 cm



KOMODA TV 2S
TYP 39
→/↑/↗
160/52/50 cm



KOMODA TV 2S
TYP 40
→/↑/↗
180/34/50 cm



STÓŁ QUARTZ
TYP 24Z2GP81
→/↑/↗
165-255/78/95 cm



STOLIK KAWOWY
TYP 99
→/↑/↗
110/44/60 cm



PÓŁKA
TYP 02
→/↑/↗
170/22/22 cm



PÓŁKA
TYP 01
→/↑/↗
120/22/22 cm

OŚWIETLENIE LED
2400A001
do typów: 05, 06,
07, 08, 12, 44

OŚWIETLENIE LED
2400A002
do typu: 25, 39

OŚWIETLENIE LED
2400A003
do typów: 43, 48



KORPUS / FRONT
biały laminat / biały połysk [membrana]

SYSTEM | HEKTOR | biały połysk – czarny → 2497AJ..



SZAFKA 2D
TYP 18
→/↑/↗
91/207/60 cm



WITRYNA L
TYP 05
→/↑/↗
60/207/37 cm



WITRYNA P
TYP 06
→/↑/↗
60/207/37 cm



WITRYNA P
TYP 07
→/↑/↗
60/128/37 cm



WITRYNA L
TYP 08
→/↑/↗
60/128/37 cm



WITRYNA L
TYP 12
→/↑/↗
90/128/37 cm



KOMODA 3D3S
TYP 25
→/↑/↗
160/92/37 cm



KOMODA 3D3S
TYP 42
→/↑/↗
137/81/37 cm



KOMODA 3D1S
TYP 43
→/↑/↗
137/92/37 cm



KOMODA 2D
TYP 44
→/↑/↗
90/130/37 cm



KOMODA 3D3S
TYP 48
→/↑/↗
180/130/37 cm



KOMODA TV 2S
TYP 39
→/↑/↗
160/52/50 cm



KOMODA TV 2S
TYP 40
→/↑/↗
180/34/50 cm



STÓŁ
TYP 2497GP81
→/↑/↗
165-255/78/95 cm



STÓŁ
TYP 2495GP81
→/↑/↗
165-255/78/95 cm



STOLIK KAWOWY
TYP 99
→/↑/↗
110/44/60 cm



PÓŁKA
TYP 02
→/↑/↗
170/22/22 cm



PÓŁKA
TYP 01
→/↑/↗
120/22/22 cm

OŚWIETLENIE LED
2400AO01
do typów: 05, 06,
07, 08, 12, 44

OŚWIETLENIE LED
2400AO02
do typu: 25, 39

OŚWIETLENIE LED
2400AO03
do typów: 43, 48

☀ - OŚWIETLENIE LED W OPCJI

* SZKŁO NA BLACIE STOŁU I STOLIKA

Z siedemnastu brył
można zestawić wiele
niepowtarzalnych
kombinacji...

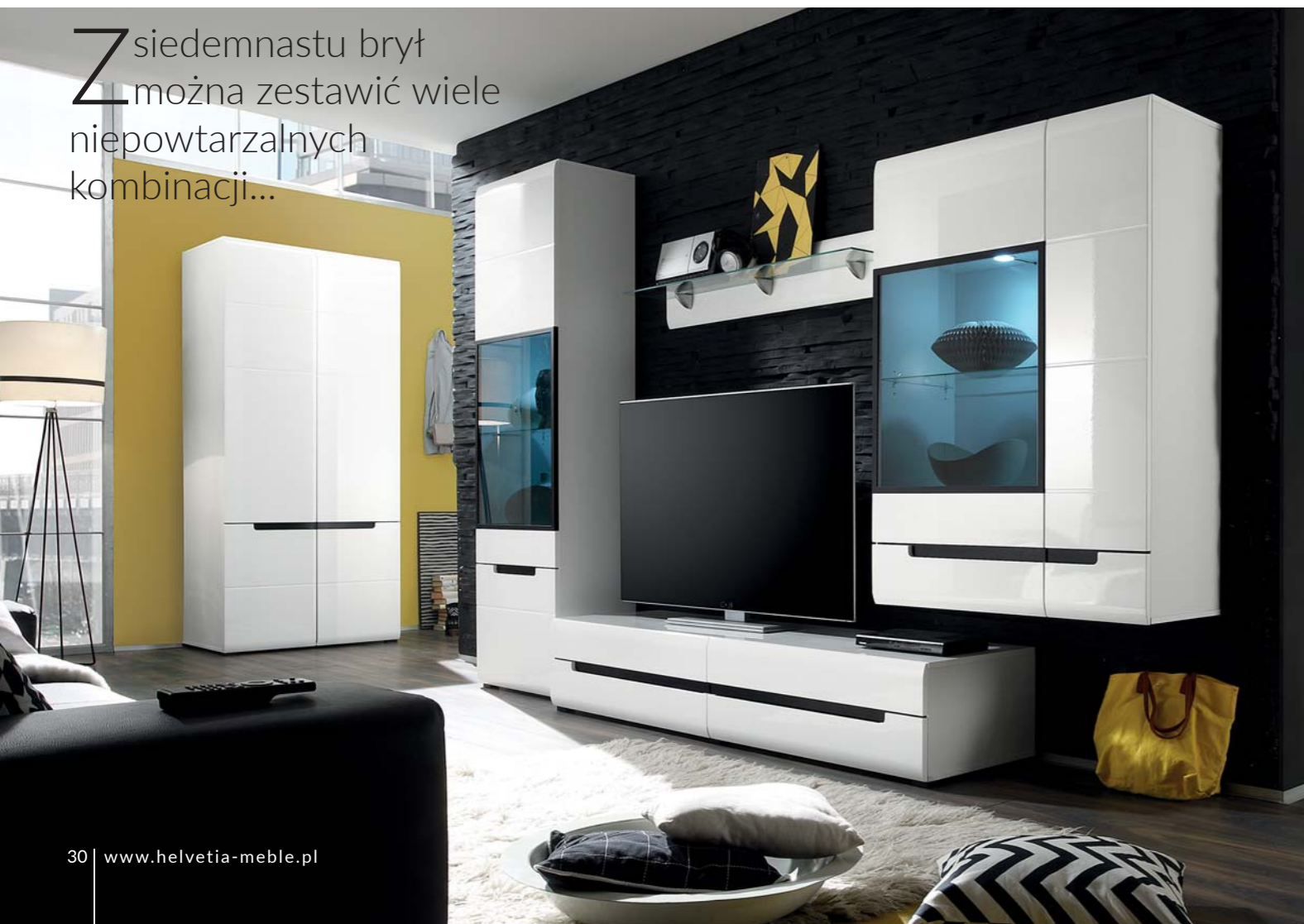



SILKE | POKÓJ DZIENNY

Kolekcja SILKE to idealny wybór dla miłośników nowoczesnych aranżacji o eleganckim charakterze. Kolekcja ta wyróżnia się minimalistycznymi formami o oryginalnym wykończeniu. Wchodzące w jej skład meble staną się podstawą wyposażenia, a zarazem stylową wizytówką salonu czy pokoju dziennego. Seria SILKE dostępna jest w trzech ciekawych wariantach kolorystycznych: w odcieniu matera lub białym połysku, przełamanych wstawkami o charakterystycznym wybarwieniu dębu wotan lub białym połysku z wstawkami w modnym obecnie kolorze betonu.

 mechanizm otwierania dotykowego drzwi i szuflad

 Oświetlenie LED do wybranych elementów - w opcji

Uniwersalne zestawienia kolorystyczne sprawdzą się idealnie w odważnych i nowoczesnych aranżacjach...

- 1 energooszczędne oświetlenie LED w opcji
- 2 otwieranie drzwi i szuflad „push to open”
- 3 wysokiej jakości folia membranowa na frontach

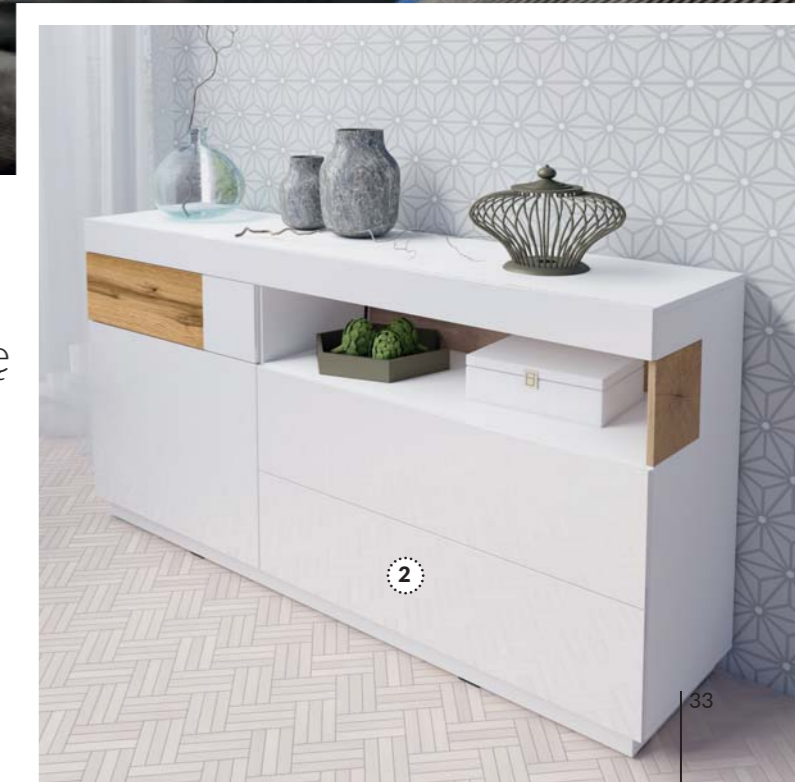

SYSTEM | **SILKE** | biały połysk - dąb wotan → 247JGY..



☀️
WITRYNA 2D L
TYP 12
→/↑/↗
80/207/40 cm



☀️
WITRYNA 2D P
TYP 13
→/↑/↗
80/207/40 cm



☀️
KOMODA 3D
TYP 46
→/↑/↗
130/139/40 cm



☀️
KOMODA 2D L
TYP 42
→/↑/↗
80/139/40 cm



☀️
KOMODA 2D P
TYP 44
→/↑/↗
80/139/40 cm



☀️
KOMODA 4D2S
TYP 25
→/↑/↗
219/85/40 cm



☀️
KOMODA 3D1S
TYP 43
→/↑/↗
150/85/40 cm



☀️
KOMODA 1D3S
TYP 47
→/↑/↗
169/85/40 cm



☀️
KOMODA TV 2S1K
TYP 41
→/↑/↗
160/54/50 cm



☀️
KOMODA TV 6S
TYP 40
→/↑/↗
206/54/50 cm

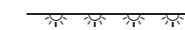

OŚWIETLENIE LED
2400A001
do typów: 12, 13, 46,
42, 44, 47, 41



Stwórz swój ulubiony zestaw wybierając spośród dziesięciu rodzajów mebli SILKE...



Aż trzy możliwości
wyboru kolorystyki mebli SILKE!
Wybierz swój ulubiony wariant...

KORPUS / FRONT
materia - dąb wotan / materia - dąb wotan

SYSTEM | **SILKE** | materia - dąb wotan → 241NGY..



WITRYNA 2D L
TYP 12
→/↑/↗
80/207/40 cm



WITRYNA 2D P
TYP 13
→/↑/↗
80/207/40 cm



KOMODA 3D
TYP 46
→/↑/↗
130/139/40 cm



KOMODA 2D L
TYP 42
→/↑/↗
80/139/40 cm



KOMODA 2D P
TYP 44
→/↑/↗
80/139/40 cm



KOMODA 4D2S
TYP 25
→/↑/↗
219/85/40 cm



KOMODA 3D1S
TYP 43
→/↑/↗
150/85/40 cm



KOMODA 1D3S
TYP 47
→/↑/↗
169/85/40 cm



KOMODA TV 2S1K
TYP 41
→/↑/↗
160/54/50 cm



KOMODA TV 6S
TYP 40
→/↑/↗
206/54/50 cm



OŚWIETLENIE LED
2400A001
do typów: 12, 13, 46,
42, 44, 47, 41



SYSTEM | **SILKE** | biały połysk – beton colorado → 2484GY..





  **WITRYNA 2D L**
TYP 12
→/↑/↗
80/207/40 cm





  **WITRYNA 2D P**
TYP 13
→/↑/↗
80/207/40 cm





  **KOMODA 3D**
TYP 46
→/↑/↗
130/139/40 cm



  **KOMODA 2D L**
TYP 42
→/↑/↗
80/139/40 cm



  **KOMODA 2D P**
TYP 44
→/↑/↗
80/139/40 cm





 **KOMODA 4D2S**
TYP 25
→/↑/↗
219/85/40 cm



 **KOMODA 3D1S**
TYP 43
→/↑/↗
150/85/40 cm



  **KOMODA 1D3S**
TYP 47
→/↑/↗
169/85/40 cm



  **KOMODA TV 2S1K**
TYP 41
→/↑/↗
160/54/50 cm



 **KOMODA TV 6S**
TYP 40
→/↑/↗
206/54/50 cm

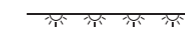

OŚWIETLENIE LED
2400A001
do typów: 12, 13, 46,
42, 44, 47, 41



NOWOŚĆ

EVORA | POKÓJ DZIENNY

Kolekcja EVORA idealnie wkomponuje się w klasyczne wnętrza. Połączenie ciemnego koloru z tradycyjnym jasnym drewnem to propozycja dla miłośników elegancji. Seria doskonale sprawdzi się w pokoju dziennym, w salonie oraz w jadalni. Kolekcję tworzą: komody, witryny i wisząca półka. Uzupełnieniem serii jest stolik kawowy i stół rozkładany. Meble dostępne są w kolorze zielonym w połączeniu z dębem lefkas. Atutem kolekcji jest możliwość zamontowania oświetlenia LED.



Oświetlenie LED do wybranych elementów – w opcji

Uchwyty w kolorze złota podkreślają elegancki charakter mebli...

- 1 energooszczędne oświetlenie LED w opcji
- 2 stylowe uchwyty – gałki
- 3 delikatne fazowanie w drzwiach mebli





Ciemna zieleń w połączeniu z tradycyjnym jasnym drewnem tworzy niezwykle szykowną kombinację...

SYSTEM | **EVORA** | zielony - dąb lefkas / zielony → 24ZRJU..



WITRYNA 1D L
TYP 05
→/↑/↗
71/200/42 cm

WITRYNA 1D P
TYP 06
→/↑/↗
71/200/42 cm

WITRYNA 2D
TYP 13
→/↑/↗
126/200/42 cm



KOMODA 2D4S
TYP 25
→/↑/↗
181/93/42 cm

KOMODA WYSOKA 2D2S
TYP 46
→/↑/↗
126/138/42 cm

KOMODA 3D1S
TYP 47
→/↑/↗
160/93/42 cm



KOMODA RTV 1D1S
TYP 40
→/↑/↗
181/61/49 cm

PÓŁKA
TYP 02
→/↑/↗
177/32/25 cm

STÓŁ ROZKŁADANY
TYP 92
→/↑/↗
160-200,240/79/90 cm



STOLIK KAWOWY
TYP 99
→/↑/↗
110/60/50 cm

—•••••—
OŚWIETLENIE LED 2400AO..

..04 x2 do typu 13
..04 do typów 05, 06, 46
→/↑/↗
..02 do typu 25
..01 do typu 40



TULSA

 | POKÓJ DZIENNY

Kolekcja mebli do salonu TULSA to nowoczesne rozwiązanie idealne dla osób poszukujących praktycznych a przy tym nietuzinkowych rozwiązań. Kolekcja dostępna jest w dwóch kolorach: białym połysku i dąb grandson. Meble idealnie sprawdzą się we wnętrzach nowoczesnych, luksusowo urządzonych jak i klasycznych. Ich obecność pozwoli nie tylko na pięknie wykończenie salonu, ale przede wszystkim na dodanie mu charakteru. Kolekcja została wyposażona w system cichego domyku oraz opcjonalne oświetlenie LED.



Oświetlenie LED do wybranych elementów – w opcji

Długie uchwyty optycznie powiększają wnętrze...

- 1 energooszczędne oświetlenie LED w opcji
- 2 funkcja cichego zamykania
- 3 funkcja pełnego wysuwu szuflad ułatwia dostęp do wnętrza
- 4 zaokrąglone krawędzie ułatwiają bezpieczne użytkowanie
- 5 wysokiej jakości folia membranowa na frontach



SYSTEM | **TULSA** | dąb grandson → 24KZFJ..



SZAFA 2D
TYP 18
→/↑/↗
90/204/60 cm



☀ ↔
WITRYNA 1D L/P
TYP 05
→/↑/↗
60/204/39 cm



KOMODA 2D3S
TYP 26
→/↑/↗
180/86/39 cm



☀
KOMODA 2D3S
TYP 28
→/↑/↗
180/103/39 cm



☀
KOMODA 2D
TYP 42
→/↑/↗
90/136/39 cm



KOMODA 1D3S
TYP 45
→/↑/↗
120/86/39 cm



☀
KOMODA TV 2S
TYP 40
→/↑/↗
160/52/50 cm



☀
KOMODA TV 2S
TYP 41
→/↑/↗
140/52/50 cm



STOLIK
TYP 99
→/↑/↗
110/44/60 cm



PÓŁKA
TYP 01
→/↑/↗
160/22/23 cm



PÓŁKA
TYP 02
→/↑/↗
180/22/23 cm



STÓŁ
TYP 24KZGG92
→/↑/↗
142-222/77/90 cm

☀
OŚWIETLENIE LED
2400AO01
do typów: 05,42

☀
OŚWIETLENIE LED
2400AO02
do typów: 28, 40, 41

☀ - OŚWIETLENIE LED W OPCJI ↔ - MONTAŻ LEWO- LUB PRAWOSTRONNY

Chcesz stworzyć nowoczesny a zarazem pełen ciepła salon?
Kolekcja TULSA sprawdzi się idealnie!

Szeroki wybór brył, atrakcyjnych zarówno pod względem wizualnym jak i funkcjonalnym pozwoli Ci na komfortowe przechowywanie różnego rodzaju akcesoriów i wyeksponowanie dodatków, stanowiących element dekoracyjny salonu. Szeroki wybór komód, szafek, półek pozwoli wybrać odpowiedni wariant, dopasowany do indywidualnych potrzeb i warunków wnętrza!



SYSTEM | TULSA | biały połysk → 2497FJ..



SZAFKA 2D
TYP 18
→/↑/↗
90/204/60 cm



☀ ↔
WITRYNA 1D L/P
TYP 05
→/↑/↗
60/204/39 cm



KOMODA 2D3S
TYP 26
→/↑/↗
180/86/39 cm



☀
KOMODA 2D3S
TYP 28
→/↑/↗
180/103/39 cm



☀
KOMODA 2D
TYP 42
→/↑/↗
90/136/39 cm



KOMODA 1D3S
TYP 45
→/↑/↗
120/86/39 cm



☀
KOMODA TV 2S
TYP 40
→/↑/↗
160/52/50 cm



☀
KOMODA TV 2S
TYP 41
→/↑/↗
140/52/50 cm



STOLIK
TYP 99
→/↑/↗
110/44/60 cm



PÓŁKA
TYP 02
→/↑/↗
180/22/23 cm



STÓŁ
TYP 2497GP81
→/↑/↗
165-255/78/95 cm



STÓŁ
TYP 2495GP81
→/↑/↗
165-255/78/95 cm

PÓŁKA
TYP 01
→/↑/↗
160/22/23 cm

Fronty w kolorze białym doskonale pasują zarówno do aranżacji wnętrz w stylu skandynawskim, jak i glamour.

☀
OŚWIETLENIE LED 2400AO01
do typów: 05, 42

☀
OŚWIETLENIE LED 2400AO02
do typów: 28, 40, 41



↪ DOSTĘPNE W KOLORACH:
2497HD.. → biały supermat
24KZHD.. → dąb grandson
24NZHD.. → canyon painted metal
24Y0HD.. → beton colorado

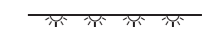

OŚWIETLENIE LED
23AA0004
do typu: 25, 40



KOMODA 2D3S, PÓŁKI
TYP 25
→/↑/↗
180/81/35 cm



TV KOMODA
TYP 40
→/↑/↗
225/47/35 cm

NOWOŚĆ

VENTO | POKÓJ DZIENNY

VENTO to kolekcja mebli modułowych, która dzięki szerokiemu wachlarzowi kolorystycznemu brył pozwoli urządzić prawie każdy salon. Kolekcja ta składa się z elementów wiszących jak również ze stojącej komody oraz komody RTV – w ponadczasowym kolorze bieli. Niewielkie elementy wiszące możemy dowolnie ze sobą łączyć i zestawiać.

Dlatego też zarówno w dużym salonie jak i w małym pokoju możemy stworzyć spójną i praktyczną kompozycję, która spełni wszystkie nasze oczekiwania. Ponadto meblościanka VENTO idealnie wpisuje się w modny trend minimalizmu, zapewniając jednocześnie maksimum komfortu.



Oświetlenie LED do wybranych elementów – w opcji

SYSTEM | VENTO | biały supermat → 2497HD..

SZAFKA WISZĄCA PIONOWA
TYP 07
→/↑/↗
31/134/37 cm

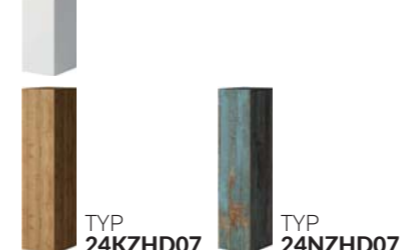

SZAFKA WISZĄCA
TYP 03
→/↑/↗
51/50/37 cm

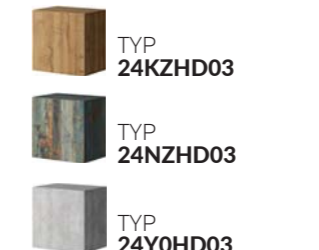

SZAFKA WISZĄCA POZIOMA
TYP 04
→/↑/↗
90/31/37 cm

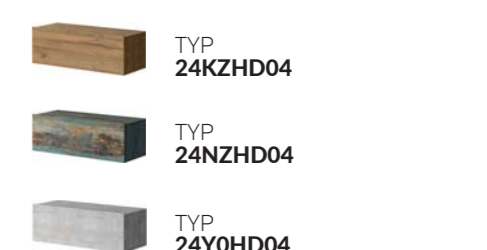

Stwórz swój ulubiony zestaw
Wybierając spośród wielu różnych
kombinacji meblościanki VENTO...



→ 2497HD..

KORPUS / FRONT
biały supermat / biały supermat



KORPUS / FRONT
biały supermat - dąb grandson / dąb grandson - biały supermat

→ 2482HD..

→ 24KZHD..

KORPUS / FRONT
dąb grandson / dąb grandson



KORPUS / FRONT
biały supermat – beton colorado / beton colorado – biały supermat

→ 2484HD..

→ 24Y0HD..

KORPUS / FRONT
beton colorado / beton colorado



KORPUS / FRONT
biały supermat – canyon painted metal / canyon painted metal – biały supermat

→ 247KHD..

→ 24NZHD..

KORPUS / FRONT
canyon painted metal / canyon painted metal





NOWOŚĆ

HELIO | POKÓJ DZIENNY

Tajemnica elegancji tkwi w prostocie – zgodnie z tym motto program HELIO pokazuje, jak prosta, minimalistyczna forma mebla wpisuje się w myślenie o nowoczesnych wnętrzach. Połysk szkła, które stanowi wykończenie frontów oraz blatów programu i subtelny chrom, jakim wykończone są poziome linie dyskretnych uchwytów, nadają wnętrzu niepowtarzalny, elegancki charakter. Kolorystyka w jakiej występuje program opiera się na 3 barwach: uniwersalna i ponadczasowa biel – doskonale prezentująca się z chromem wykończeń, modna obecnie szarość – w stonowanym średnim odcieniu lub niebanalna czerń – do której osiągnięcia użyliśmy szkła, które w zależności od światła i kąta patrzenia mieni się metalicznymi refleksami.



Oświetlenie LED do wybranych elementów – w opcji

Komody RTV HELIO można zawiesić na ścianie bądź postawić na cokole lub chromowanych nóżkach...

- 1 energooszczędne oświetlenie LED w opcji
- 2 subtelne, chromowane uchwyty w drzwiczkach i szufladach
- 3 chromowane, kwadratowe nóżki w opcji









Większość elementów programu to bryły zamknięte, więc zapewnią maksymalne wykorzystanie powierzchni...

SYSTEM | HELIO | biały → 2498JW..

-  **WITRYNA 1D2S L/P TYP 05**
→/↑/↗
50/195/48 cm
-  **KOMODA 2D2S TYP 44**
→/↑/↗
100/136/48 cm
-  **KOMODA 2D2S TYP 25**
→/↑/↗
180/71/48 cm
-  **KOMODA 2D4S TYP 26**
→/↑/↗
160/80/48 cm
-  **PÓŁKA TYP 01**
→/↑/↗
120/22/24 cm
-  **STÓŁ ROZKŁADANY TYP 92**
→/↑/↗
170-220/76/80 cm

-  **REGAŁ WISZĄCY TYP 87**
→/↑/↗
30/110/35 cm
-  **PANEL WISZĄCY TYP 03**
→/↑/↗
32/90/20 cm
-  **SZAFKA WISZĄCA 1D L/P TYP 08**
→/↑/↗
35/91/37 cm
-  **SZAFKA WISZĄCA 1D L/P TYP 07**
→/↑/↗
35/91/35 cm

- OŚWIETLENIE LED**
- 25KB0001**
do typu 44
- 25KB0003**
do typu 03
- 25KB0004**
do typu 05
- 2400AO01**
do typów: 07, 25, 37, 40

-  **KOMODA TV 1S TYP 37**
→/↑/↗
50/50/48 cm
-  **KOMODA TV 2S TYP 38**
→/↑/↗
50/50/48 cm
-  **KOMODA 1K TYP 39**
→/↑/↗
??/??/?? cm
-  **KOMODA TV 2D1K TYP 40**
→/↑/↗
180/50/48 cm
-  **KOMODA TV 1K TYP 41**
→/↑/↗
120/50/48 cm
-  **STOLIK KAWOWY TYP 99**
→/↑/↗
110/48/60 cm

-  **NÓŻKI 4x TYP 26S79C80**
do typów: 05, 37, 38
-  **NÓŻKI 5x TYP 26S79C81**
do typów: 39, 41, 44
-  **NÓŻKI 6x TYP 26S79C82**
do typów: 25, 26, 40

- ZASILACZ DO TAŚM LED**
25TUSA07
36 W, 6 pkt



- TAŚMA LED DO RTV**
- 25TAB105**
1 x 450 mm, do typów: 37, 38
- 25TAB106**
1 x 750 mm, do typu 39
- 25TAB107**
1 x 1150 mm, do typu 41
- 25TAB108**
1 x 1750 mm, do typu 40

☀ - OŚWIETLENIE LED W OPCJI ← → - MONTAŻ LEWO- LUB PRAWOSTRONNY



Używając stołu na metalowej podstawie, witryn czy komód z programu HELIO łatwo zbudujemy modernistyczną jadalnię...

SYSTEM | HELIO | szary → 24WXJW..



↔
WITRYNA 1D2S L/P
TYP 05
→/↑/↗
50/195/48 cm



☀
KOMODA 2D2S
TYP 44
→/↑/↗
100/136/48 cm



☀
KOMODA 2D2S
TYP 25
→/↑/↗
180/71/48 cm



KOMODA 2D4S
TYP 26
→/↑/↗
160/80/48 cm



PÓŁKA
TYP 01
→/↑/↗
120/22/24 cm



STÓŁ ROZKŁADANY
TYP 92
→/↑/↗
170-220/76/80 cm



REGAŁ WISZĄCY
TYP 87
→/↑/↗
30/110/35 cm



☀
PANEL WISZĄCY
TYP 03
→/↑/↗
32/90/20 cm



↔
SZAFKA WISZĄCA 1D L/P
TYP 08
→/↑/↗
35/91/37 cm



☀ ↔
SZAFKA WISZĄCA 1D L/P
TYP 07
→/↑/↗
35/91/35 cm

☀ ☀ ☀ ☀ ☀

OŚWIETLENIE LED
25KB0001
do typu 44
25KB0003
do typu 03
25KB0004
do typu 05
2400A001
do typów: 07, 25, 37, 40



☀
KOMODA TV 1S
TYP 37
→/↑/↗
50/50/48 cm



KOMODA TV 2S
TYP 38
→/↑/↗
50/50/48 cm



KOMODA 1K
TYP 39
→/↑/↗
??/??/?? cm



☀
KOMODA TV 2D1K
TYP 40
→/↑/↗
180/50/48 cm



KOMODA TV 1K
TYP 41
→/↑/↗
120/50/48 cm



STOLIK KAWOWY
TYP 99
→/↑/↗
110/48/60 cm



NÓŻKI 4x
TYP 26S79C80
do typów:
05, 37, 38



NÓŻKI 5x
TYP 26S79C81
do typów:
39, 41, 44



NÓŻKI 6x
TYP 26S79C82
do typów:
25, 26, 40

ZASILACZ DO TAŚM LED
25TUSA07
36 W, 6 pkt



TAŚMA LED DO RTV
25TAB105
1 x 450 mm, do typów: 37, 38
25TAB106
1 x 750 mm, do typu 39
25TAB107
1 x 1150 mm, do typu 41
25TAB108
1 x 1750 mm, do typu 40



Komody TV możemy swobodnie łączyć ze sobą i z dowolnie zestawianymi elementami wiszącymi lub stojącymi...

SYSTEM | HELIO | czarny → 24WWJW..



☀ ↔
WITRYNA 1D2S L/P
TYP 05
→/↑/↗
50/195/48 cm



☀
KOMODA 2D2S
TYP 44
→/↑/↗
100/136/48 cm



☀
KOMODA 2D2S
TYP 25
→/↑/↗
180/71/48 cm



KOMODA 2D4S
TYP 26
→/↑/↗
160/80/48 cm



PÓŁKA
TYP 01
→/↑/↗
120/22/24 cm



STÓŁ ROZKŁADANY
TYP 92
→/↑/↗
170-220/76/80 cm



REGAŁ WISZĄCY
TYP 87
→/↑/↗
30/110/35 cm



☀
PANEL WISZĄCY
TYP 03
→/↑/↗
32/90/20 cm



↔
SZAFKA WISZĄCA 1D L/P
TYP 08
→/↑/↗
35/91/37 cm



☀ ↔
SZAFKA WISZĄCA 1D L/P
TYP 07
→/↑/↗
35/91/35 cm

☀
OŚWIETLENIE LED
25KB001
do typu 44
25KB003
do typu 03
25KB004
do typu 05
2400A001
do typów: 07, 25, 37, 40



☀
KOMODA TV 1S
TYP 37
→/↑/↗
50/50/48 cm



KOMODA TV 2S
TYP 38
→/↑/↗
50/50/48 cm



KOMODA 1K
TYP 39
→/↑/↗
??/??/?? cm



☀
KOMODA TV 2D1K
TYP 40
→/↑/↗
180/50/48 cm



KOMODA TV 1K
TYP 41
→/↑/↗
120/50/48 cm



STOLIK KAWOWY
TYP 99
→/↑/↗
110/48/60 cm



NÓŻKI 4x
TYP 26S79C80
do typów:
05, 37, 38



NÓŻKI 5x
TYP 26S79C81
do typów:
39, 41, 44



NÓŻKI 6x
TYP 26S79C82
do typów:
25, 26, 40

ZASILACZ DO TAŚM LED
25TUSA07
36 W, 6 pkt



TAŚMA LED DO RTV
25TAB105
1 x 450 mm, do typów: 37, 38
25TAB106
1 x 750 mm, do typu 39
25TAB107
1 x 1150 mm, do typu 41
25TAB108
1 x 1750 mm, do typu 40



HALLE | POKÓJ DZIENNY

Dla fanów współczesnych loftów i wnętrz z industrialnym polotem proponujemy kolekcję HALLE, inspirowaną pofabryczną przestrzenią o surowym charakterze. To harmonizujący duet wybarwienia naturalnego drewna z chłodnymi metalowym wykończeniem. Kolekcja występuje w naturalnym kolorze dębu wotan o wyraźnym ustojeniu. Pozornie masywna konstrukcja została wsparta na ciemnych, metalowych nogach, które idealnie komponują się z innymi industrialnymi akcentami aranżacji, jak np. lampy na trójnogu czy aluminiowe krzesła. Kolekcja HALLE nie tylko inspirować, ale dostarcza również gotowych rozwiązań do pokoju dziennego i jadalni.

Industrialna w charakterze
aranżacja wnętrza
– z kolekcją HALLE...

- 1 uchwyty i nogi z metalu w kolorze czarnym
- 2 ciche zamykanie szuflad dzięki rolkowym prowadnicom
- 3 wysokiej jakości folia finish na frontach, korpusach, blatach

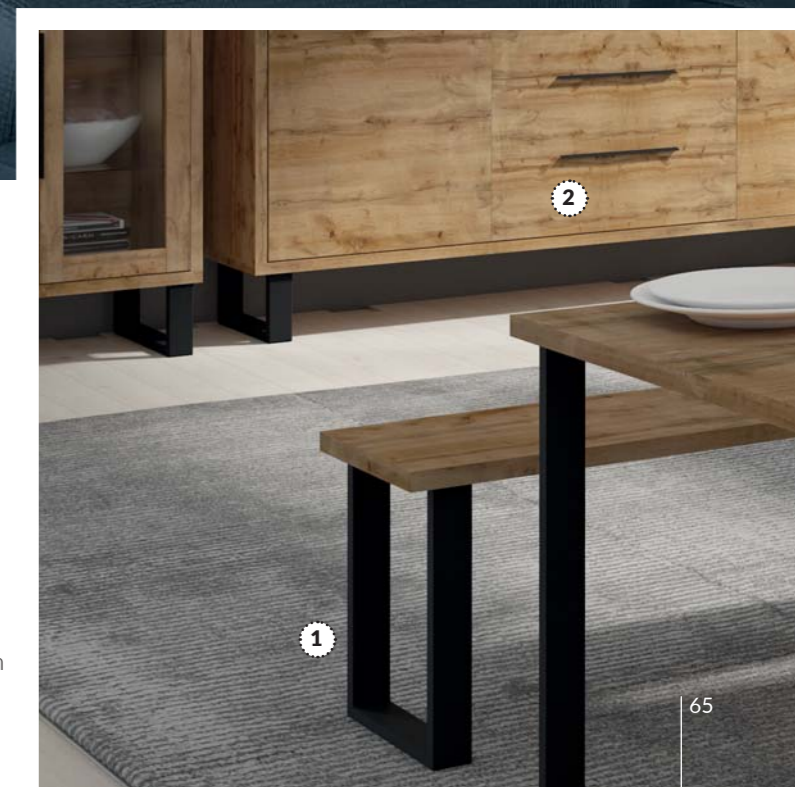

SYSTEM | HALLE | dąb wotan → 24N0HK..



WITRYNA 2D
TYP 05
→/↑/↗
64/190/45 cm



WITRYNA 3D3S
TYP 12
→/↑/↗
120/190/45 cm



WITRYNA 1D2S
TYP 13
→/↑/↗
120/190/45 cm



KREDENS 4D
TYP 42
→/↑/↗
120/140/45 cm



KOMODA 1D3S
TYP 47
→/↑/↗
144/83/45 cm



KOMODA 2D3S
TYP 25
→/↑/↗
201/83/45 cm



KOMODA TV 2S
TYP 41
→/↑/↗
124/50/50 cm



KOMODA TV 2K
TYP 40
→/↑/↗
180/50/50 cm



STÓŁ
TYP 94
→/↑/↗
200/76/100 cm



STÓŁ ROZKŁADANY
TYP 92
→/↑/↗
170-220/76/80 cm



STOLIK
TYP 99
→/↑/↗
110/50/60 cm

NOWOŚĆ

Prosta forma mebli stwarza nieograniczone możliwości uzupełnienia wnętrza o dodatki w mocniejszych akcentach kolorystycznych bądź też pochodzących z minionej epoki...





MOVE | POKÓJ DZIENNY

MOVE to przepis na ergonomiczne i ponadprzeciętnie funkcjonalne wnętrza. Jest to system komód i szafek TV, zaprojektowanych z ogromną kreatywnością. Efektem pracy projektantów są meble, które zaskakują ciekawym zagospodarowaniem ich wnętrza, które niejednokrotnie zaskoczy Cię ukrytymi możliwościami. Meble występują w 2 wariantach kolorystycznych. Pierwszy reprezentuje typowo nowoczesny styl, łącząc biel z orzechem o unikalnej strukturze. Drugi to inspiracja loftem i industrialną surowością – szarość ocieplona orzechem. Komody oraz szafki wsparte są na nóżkach, przez co nabierają lekkości i jednocześnie nieco awangardowego wyglądu. Meble wyróżniają się dużą ilością szafek, półek i szuflad, które pozwolą Ci łatwiej zapanować nad porządkiem w swoim salonie. To system dla dobrej organizacji, któremu nie można odmówić niepowtarzalnego uroku.

SYSTEM | MOVE | szary supermatt – palazzo → 24ZIGZ..



PÓŁKA
TYP 01
→/↑/↗
150/22/22 cm



KOMODA TV 2K3S
TYP 40
→/↑/↗
206/64/46 cm



KOMODA 2D2K2S
TYP 25
→/↑/↗
220/81/46 cm



KOMODA 3K3S
TYP 28
→/↑/↗
206/81/46 cm



KOMODA 2D2K2S
TYP 44
→/↑/↗
101/149/41 cm



KOMODA 3K3S
TYP 47
→/↑/↗
187/81/46 cm

biały supermatt / biały supermatt – palazzo

SYSTEM | MOVE | biały supermatt – palazzo → 247IGZ..



KOMODA 2D2K2S
TYP 25
→/↑/↗
220/81/46 cm



KOMODA 3K3S
TYP 28
→/↑/↗
206/81/46 cm



KOMODA 2D2K2S
TYP 44
→/↑/↗
101/149/41 cm



KOMODA 3K3S
TYP 47
→/↑/↗
187/81/46 cm



KOMODA TV 2K3S
TYP 40
→/↑/↗
206/64/46 cm

PÓŁKA
TYP 01
→/↑/↗
150/22/22 cm



- 1 oryginalna struktura drewna w elementach frontów
- 2 proste minimalistyczne uchwyty
- 3 niebanalne podziały we wnętrzach mebli

KORPUS / FRONT
dąb san remo jasne / dąb san remo jasne - czarny



BAROS | POKÓJ DZIENNY

Niczym klocki idealnie pasujące do siebie w każdej konfiguracji meble BAROS tworzą nowoczesne i jednocześnie bardzo zachowawcze stylizacje. To kolekcja, która inspirowana jest wszechobecną geometrią, szczególnie mocno zaznaczającą swoją obecność w najnowszych trendach wnętrzarskich. Baros to 3 opcje kolorystyczne, z których każda nawiązuje do innego stylu. Jasny beton to surowość industrializmu i loftowy chłód, połączenie białego laminatu z połyskiem doskonale ukazuje minimalizm nowoczesnych rozwiązań, z kolei jasny dąb san remo to ciepły powiew słońca, w którym dyskretnie objawia się klasyka gatunku. Meble mogą się zmieniać wraz z porą dnia czy Twoim nastrojem, dzięki zastosowanemu w nich innowacyjnemu oświetleniu RGB.



Oświetlenie LED do wybranych elementów - w opcji

SYSTEM | **BAROS** | dąb san remo jasne / czarny → 24E0BM..



MEBŁOŚCIANKA
TYP 10
→/↑/↗
270/-/41 cm



KOMODA 2D3S
TYP 26
→/↑/↗
132/70/39 cm



STOLIK
TYP 99
→/↑/↗
100/45/60 cm

NOWOŚĆ

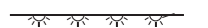

OŚWIETLENIE LED
23000002
do typów: 10, 26

KORPUS / FRONT
biały / biały połysk – czarny

SYSTEM | **BAROS** | biały połysk / czarny → 2497BM..



- 1 oświetlenie LED typu Quatro RGB w opcji
- 2 pojemna komoda jako samodzielny element zestawu

KORPUS / FRONT
jasny beton / jasny beton – czarny

SYSTEM | **BAROS** | jasny beton / czarny → 2401BM.



☀ - OŚWIETLENIE LED W OPCJI ← - MONTAŻ LEWO- LUB PRAWOSTRONNY

KORPUS / FRONT
biały laminat / biały połysk – czarne ramki



Wielokolorowe oświetlenie LED z możliwością zmiany koloru...

KORPUS / FRONT
dąb san remo jasny laminat / dąb san remo jasny – ramki antracyt

SYSTEM | SARAH | dąb san remo jasny → 220E22..



SARAH | POKÓJ DZIENNY

Kolekcja SARAH występuje w 2 wariantach, reprezentujących skrajne charaktery. SARAH w nowoczesnej odsłonie to białe wybarwienie z połyskiem, stwarzające nieograniczone możliwości uzupełnienia mebli o różnokolorowe dodatki. Wersja bardziej klasyczna to nawiązanie do natury, czyli uniwersalny kolor dębu san remo. Meble wyróżnia niezwykle prosta forma, której nie zabrakło jednak wyrazistości dzięki przeszkleniom w ciemnym obramowaniu. Za witryną opcjonalnie można ukryć oświetlenie RGB, którego kolor zmieniamy z wykorzystaniem pilota. Moduł meblościanki składa się z szafki TV dostępnej w dwóch rozmiarach i zabudowy z praktycznymi, wiszącymi szafkami i półkami. Aby zyskać więcej miejsca do przechowywania, możesz zdecydować się też na komodę.



Oświetlenie LED do wybranych elementów – w opcji

SYSTEM | SARAH | biały połysk → 229722..



MEBŁOŚCIANKA TYP 10
→/↑/↗
280/-/40 cm



MEBŁOŚCIANKA TYP 09
→/↑/↗
210/-/40 cm



KOMODA 2D TYP 45
→/↑/↗
91/92/40 cm

↙ DOSTĘPNE W KOLORACH:
229722.. → biały połysk
220E22.. → dąb san remo jasny

— — — — —
OŚWIETLENIE LED 23000002
do typów: 09, 10, 45



CORDOBA

Harmonia nade wszystko!!! Klasyczna, ponadczasowa biel połączona z ciepłym odcieniem dębu artisan ukryta w meblościance CORDOBA urządzi i podkreśli nowoczesne wnętrze salonu. Prostota, funkcjonalność oraz efektowne oświetlenie dekoracyjne tej kolekcji sprawi, że pomieszczenie nabierze eleganckiego i zarazem estetycznego charakteru.



Oświetlenie LED do wybranych elementów – w opcji

POKÓJ DZIENNY

- 1 energooszczędne oświetlenie LED w opcji
- 2 ciekawe połączenie gładkich i rysunkowych płaszczyzn
- 3 dyskretne uchwyty

SYSTEM | CORDOBA | biały – artisan → 249AJB..



MEBŁOŚCIANKA
TYP 09



→/↑/↗
120/22/23 cm

→/↑/↗
219/56/45 cm

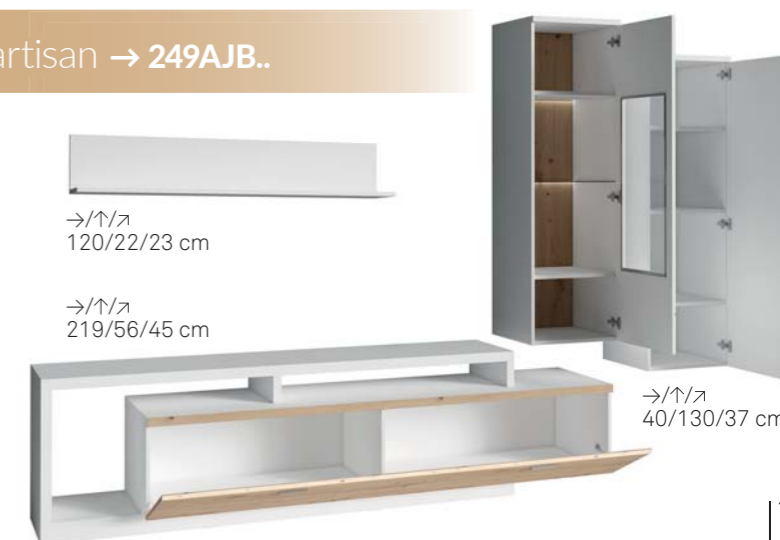

→/↑/↗
40/130/37 cm

„To, co w snach jest najpiękniejsze, to niewiarygodne spotkanie ludzi i rzeczy, które w normalnym życiu nigdy by się nie spotkały.

Milan Kundera



SYPIALNIE

WIĘCEJ INSPIRACJI ZNAJDZIESZ NA:
www.helvetia-meble.pl



HEKTOR 80



GALAXY 84

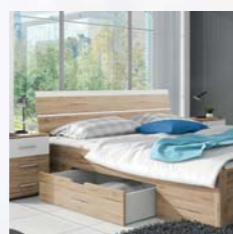

BETA 86

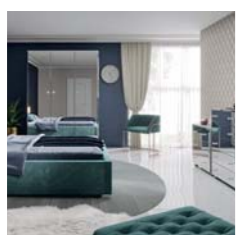

BELLAGIO 90



VERA 92

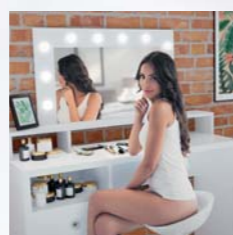

DIVA 100



Funkcja cichego domykania
 zastosowana w szafach zdecydowanie
 podnosi komfort ich użytkowania...

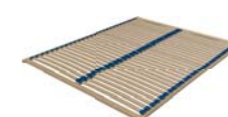

STELAŻ FLEX
 do łóżka 160
 TYP ST160-01
 →/↑/↗
 160/4/200 cm

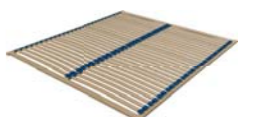

STELAŻ FLEX
 do łóżka 180
 TYP ST180-01
 →/↑/↗
 180/4/200 cm

NOWY KOLOR

HEKTOR

Kolekcja HEKTOR inspirowana jest chłodem i minimalizmem skandynawskiego stylu oraz epoką modernizmu, w której dominowały proste formy i zachowawczość w dodatkach i dekoracjach. Meble sypialniane mają geometryczny kształt, natomiast ich połyskująca powierzchnia potęguje efekt wnętrza czystego i przejrzystego. Zaokrąglone krawędzie nie tylko mają wpływ na bezpieczeństwo, ale też uspokajają nieco surową stylizację. Duże płaszczyzny luster podkreślają nawiązanie do modernistycznego minimalizmu.

SYPIALNIA

- 1 zaokrąglone krawędzie ułatwiają bezpieczne użytkowanie
- 2 pełny wysuw szuflad dzięki prowadnicom kulkowym
- 3 funkcja cichego domykania

SYPIALNIA | HEKTOR | antracyt połysk – appenzeller fichte → 24Z2AJ..



SZAFKA 5D
 TYP 21
 →/↑/↗
 225/213/60 cm



SZAFKA 4D
 TYP 20
 →/↑/↗
 180/213/60 cm



KOMODA 3D3S
 TYP 45
 →/↑/↗
 136/92/39 cm



STOLIK 2S
 TYP 22
 →/↑/↗
 52/35/44 cm

dopasowane
 do materaca
 160 cm lub
 180 cm



ŁÓŻKO
 TYP 31, 32
 →/↑/↗
 166, 186/92/205 cm





Dla kontrastu meble w tym wybarwieniu wykończono czernią, co dodaje całości wyrazistego charakteru...



SYPIALNIA | HEKTOR | biały – biały połysk → 2498AJ..



SZAFKA 5D
TYP 21
→/↑/↗
225/213/60 cm



SZAFKA 4D
TYP 20
→/↑/↗
180/213/60 cm



KOMODA 3D3S
TYP 45
→/↑/↗
136/92/39 cm



STOLIK 2S
TYP 22
→/↑/↗
52/35/44 cm

dopasowane do materaca 160 cm lub 180 cm



ŁÓŻKO
TYP 31, 32
→/↑/↗
166, 186/92/205 cm

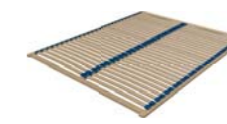

STELAŻ FLEX
do łóżka 160
TYP ST160-01
→/↑/↗
160/4/200 cm

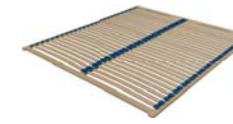

STELAŻ FLEX
do łóżka 180
TYP ST180-01
→/↑/↗
180/4/200 cm



Efektowne połączenie imitacji naturalnego drewna z nowoczesną szklaną powierzchnią w kolorze czarnym...

KORPUS / FRONT
dąb monastery / dąb monastery – czarne szkło*

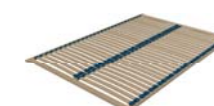

STELAŻ FLEX
do łóżka 140
TYP ST140-01
→/↑/↗
140/4/200 cm

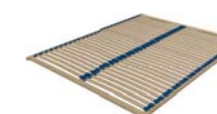

STELAŻ FLEX
do łóżka 160
TYP ST160-01
→/↑/↗
160/4/200 cm

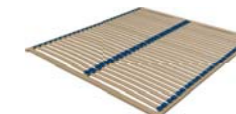

STELAŻ FLEX
do łóżka 180
TYP ST180-01
→/↑/↗
180/4/200 cm

GALAXY

Sypialnia GALAXY to modna stylistyka, bazująca na najnowszych trendach. To nowoczesna sypialnia, której znakiem szczególnym jest nieco awangardowe połączenie ciemnej monastery oraz czarnej, połyskującej powierzchni. Wyraźnie zarysowany rysunek drewna, nawiązujący do klasycznej naturalności skonstrastowano z pełnym blaskiem, ciemnym szkłem. Prosta forma i geometryczne kształty mebli doskonale odzwierciedlają współczesne trendy wnętrzarskie. Zestaw umożliwi kompletnie wyposażenie sypialni.

SYPIALNIA

- 1 praktyczna szuflada w bryle łóżka
- 2 łóżka w 3 różnych szerokościach do wyboru
- 3 szafy z przesuwanymi drzwiami z opcją cichego domyku

SYPIALNIA | **GALAXY** | dąb monastery – czarne szkło* → 24ZBEA..



SZAFKA 2D
TYP 67, 68
→/↑/↗
200, 221/210/61 cm

SYSTEM CICHY DOMYK
TYP 26S79C99

SZAFKA 2D
TYP 69
→/↑/↗
270/210/61 cm



KOMODA 2D4S
TYP 26
→/↑/↗
132/93/38 cm



STOLIK 3S
TYP 22
→/↑/↗
46/56/41 cm

dopasowane do materaca 140, 160 lub 180 cm



ŁÓŻKO Z SZUFLADĄ
TYP 50, 51, 52
→/↑/↗
146, 166, 186/94/205 cm

* SZKŁO TYLKO W SZAFIE, W POZOSTAŁYCH MEBLACH PŁYTA POLYGLOSS

Dzięki kilkuelementowemu zestawowi oraz dwóm ciekawym wariantom kolorystycznym z łatwością zaaranżujesz sypialnię zgodnie ze swoimi potrzebami...

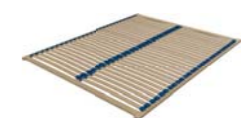

STELAŻ FLEX
do łóżka 160
TYP ST160-01
→/↑/↗
160/4/200 cm

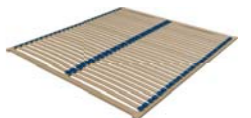

STELAŻ FLEX
do łóżka 180
TYP ST180-01
→/↑/↗
180/4/200 cm

BETA

Sypialnia, która zachwyci miłośników praktycznych rozwiązań ukrytych pod charakternym designem. Meble BETA stanowią bardzo przemyślane połączenie funkcjonalności z nowatorskimi trendami, zachwycającymi jednocześnie swoją ponadczasowością. Sypialnia BETA to propozycja dwóch kolorów – głębi dębu monastery połączonego z klasyczną czernią oraz jasnego dębu uzupełnionego o czystą biel. Ciekawym elementem kolekcji jest szafa z lustrzaną powierzchnią z drzwiami przesuwными – idealna do małych sypialni.

SYPIALNIA

- 1 praktyczne szuflady na pościel
- 2 wyższa skrzynia łóżka ułatwiająca wstawanie (wys. 45 cm)
- 3 opcjonalnie – funkcja cichego domykania



SZAFKA 2D
TYP 56, 57, 58
→/↑/↗
180, 200, 221/210/61 cm

SYSTEM CICHY DOMYK
TYP 26S79C99



KOMODA 2D4S
TYP 26
→/↑/↗
132/93/38 cm



STOLIK 3S
TYP 22
→/↑/↗
46/55/41 cm

dopasowane do materaca 160 cm lub 180 cm



ŁÓŻKO z szufladami
TYP 51, 52
→/↑/↗
166, 186/92/205 cm

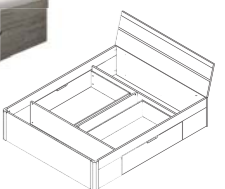



W tej wersji kolorystycznej sypialni BETA szuflada znajduje się z przodu łóżka...



SZAFKA 2D
TYP 76, 77, 78
→/↑/↗
180, 200, 221/210/61 cm

SYSTEM CICHY DOMYK
TYP 26S79C99



KOMODA 2D4S
TYP 26
→/↑/↗
132/93/38 cm

STOLIK 3S
TYP 22
→/↑/↗
46/55/41 cm

dopasowane do materaca 160 cm lub 180 cm



ŁÓŻKO
TYP 91, 92
→/↑/↗
166, 186/92/205 cm

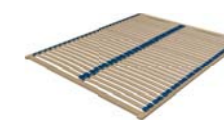
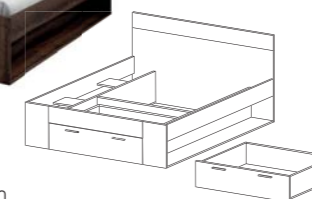

STELAŻ FLEX
do łóżka 160
TYP ST160-01
→/↑/↗
160/4/200 cm

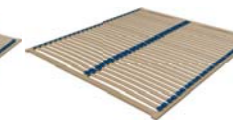

STELAŻ FLEX
do łóżka 180
TYP ST180-01
→/↑/↗
180/4/200 cm

SYPIALNIA | **BETA** | dąb monastery - czarny → 22ZB16..



biały – lustro → 2497JG..

SYPIALNIA | BELLAGIO | szary – lustro → 24ZLJG..



STOLIK NOCNY 2S
TYP 22
→/↑/↗
45/51/45 cm



KOMODA 2S + 2S
TYP 27
→/↑/↗
72/75/45 cm



KOMODA 5S
TYP 45
→/↑/↗
72/106/45 cm



SZAFA 2D1S
TYP 18
→/↑/↗
86/185/55 cm



SZAFA 3D3S
TYP 19
→/↑/↗
129/185/55 cm



STOLIK NOCNY 2S
TYP 22
→/↑/↗
45/51/45 cm



KOMODA 2S + 2S
TYP 27
→/↑/↗
72/75/45 cm



KOMODA 5S
TYP 45
→/↑/↗
72/106/45 cm



SZAFA 2D1S
TYP 18
→/↑/↗
86/185/55 cm



SZAFA 3D3S
TYP 19
→/↑/↗
129/185/55 cm

NOWOŚĆ

BELLAGIO

Mebel BELLAGIO to synonim współczesnej elegancji i pomysłowości. To bryły o nietuzinkowej, innowacyjnej powierzchni. Doskonale prezentują się na tle cegły czy też eleganckiej tapety. Cała kolekcja doskonale pasuje do ponadczasowego stylu glamour – pełnego blasku, szyku, elegancji i luksusu. Istotnym elementem dekoracyjnym kolekcji są uchwyty. Kolekcja dostępna jest w dwóch kolorach i kierowana jest do Klientów ceniących oryginalność i klasę we wnętrzu.

SYPIALNIA

- 1 dekoracyjne uchwyty
- 2 lustra – optycznie powiększają przestrzeń
- 3 innowacyjna powierzchnia mebli

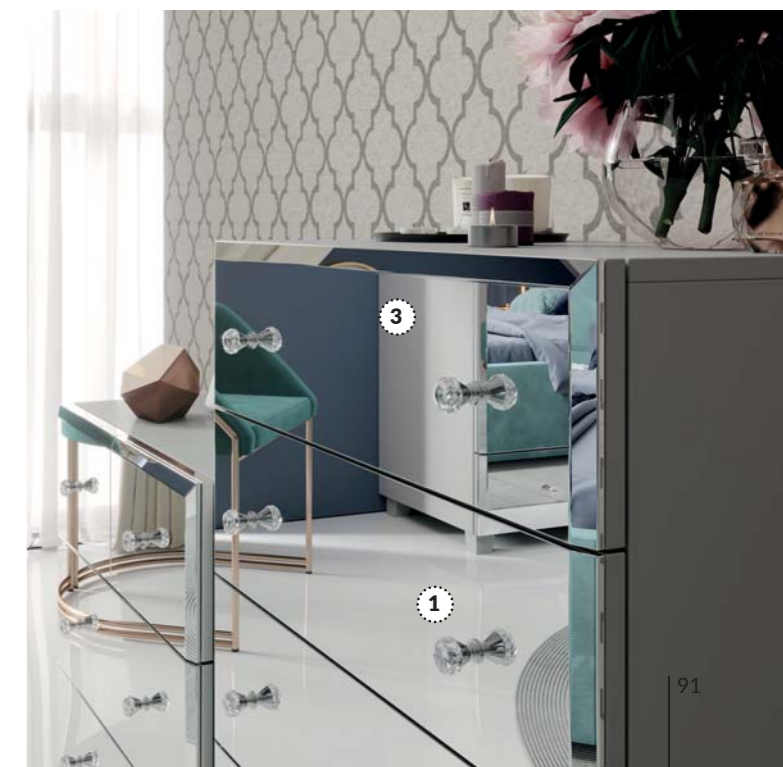



Nowoczesna konstrukcja łóżka oparta na bazie wysokiej jakości płyty meblowej o grubości 16 mm, zapewnia komfortowy sen...

KORPUS / FRONT
dąb artisan / dąb artisan - czarny



SZAFKA 3D
TYP 19
→/↑/↗
147/215/59 cm



SZAFKA 4D
TYP 20
→/↑/↗
228/214/57 cm



dopasowane do materaca 160 cm lub 180 cm

ŁÓŻKO I + 2 STOLIKI
TYP 51, 52

→ /ze stolikami/ 259, 279 cm ↑/↗ 85/205 cm → /bez stolików/ 166, 186 cm
LISTWY DO ŁÓŻKA STANDARDOWEGO W OPCJI



dopasowane do materaca 140, 160 cm lub 180 cm

ŁÓŻKO II /opcja SZUFLADY/ + 2 STOLIKI
TYP 80, 81, 82

↑/↗ 85/205 cm → /ze stolikami/ 240, 260, 280 cm → /bez stolików/ 146, 166, 186 cm



SZUFLADA 2 szt.
TYP 83
→/↑/↗
116/17/69 cm



KOMODA 2D4S
TYP 26
→/↑/↗
132/93/38 cm

NOWY KOLOR

VERA

Sypialnia VERA to połączenie nowoczesnego designu i trendów w produkcji. W kolekcji do wyboru jest wyjątkowo pojemna szafa, komoda oraz łóżka w dwóch wymiarach sprzedawane łącznie z parą szafek nocnych. Dwie szafki nocne są nierozłączną częścią zestawu i nie mogą zostać zakupione oddzielnie. Ze względu na konstrukcję łóżka z programu VERA polecamy zastosowanie stelaża na ramie wraz z miękkim materacem lub materaca na stelażu. W tej chwili Klienci mogą wybierać z siedmiu propozycji kolorystycznych.

SYPIALNIA

- 1 łóżko i szafki nocne sprzedawane jako zestaw
- 2 symetria mebli podkreśla spójny charakter kolekcji
- 3 pojemna szafa zapewni porządek w Twojej sypialni

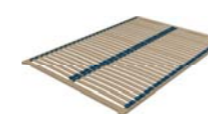

STELAŻ FLEX
do łóżka 140
TYP ST140-01
→/↑/↗
140/4/200 cm

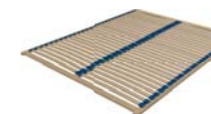

STELAŻ FLEX
do łóżka 160
TYP ST160-01
→/↑/↗
160/4/200 cm

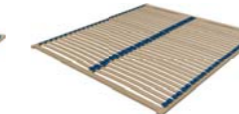

STELAŻ FLEX
do łóżka 180
TYP ST180-01
→/↑/↗
180/4/200 cm



ZAGŁÓWEK TAPICEROWANY /czarny nubuk/
TYP 22CZDH84 - do łóżka 140 TYP 22CZDH85 - do łóżka 160 TYP 22CZDH86 - do łóżka 180
→/↑/↗ 117/40/6 cm →/↑/↗ 137/40/6 cm →/↑/↗ 157/40/6 cm



KORPUS / FRONT
orzech czerwony / orzech czerwony - czarny

SYPIALNIA | **VERA** | orzech czerwony - czarny → 229SDH..

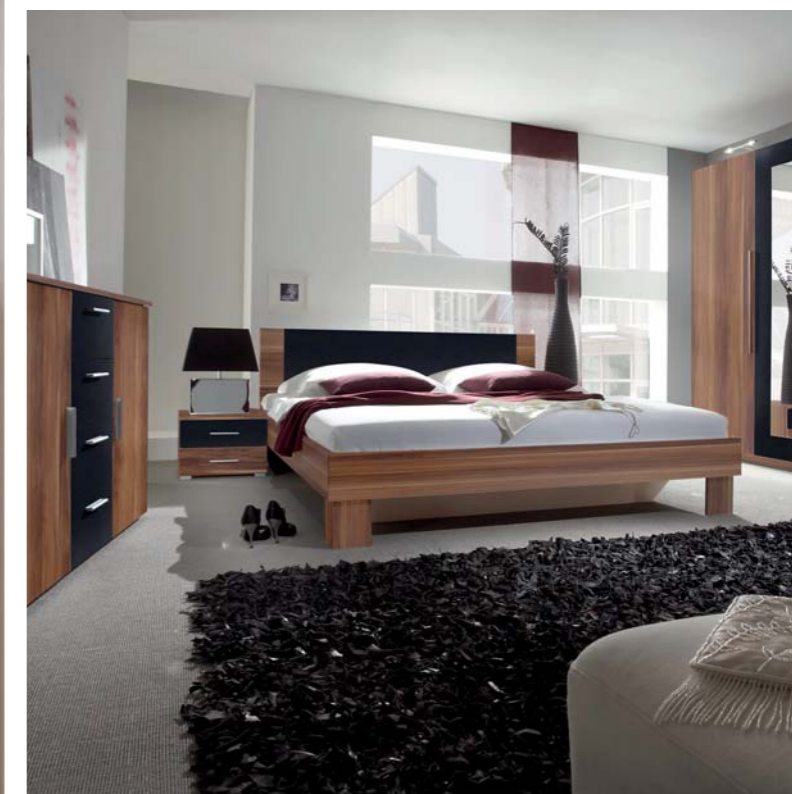

KORPUS / FRONT
beton / beton - biały

SYPIALNIA | **VERA** | beton - biały → 22YADH..

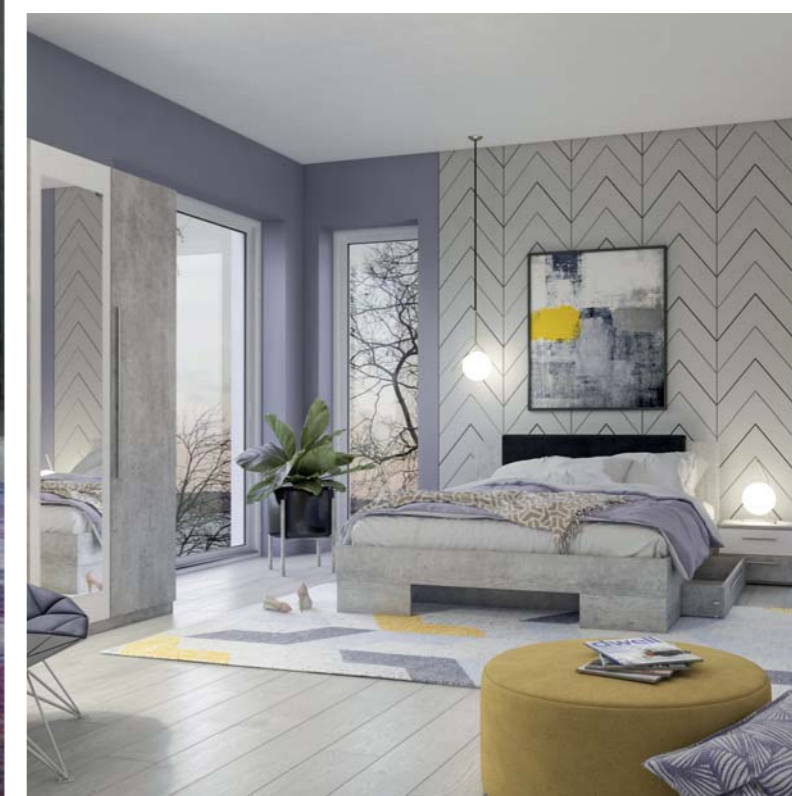

KORPUS / FRONT
biały / biały – czarny orzech

SYPIALNIA | **VERA** | biały folia – czarny orzech → 2297DH..

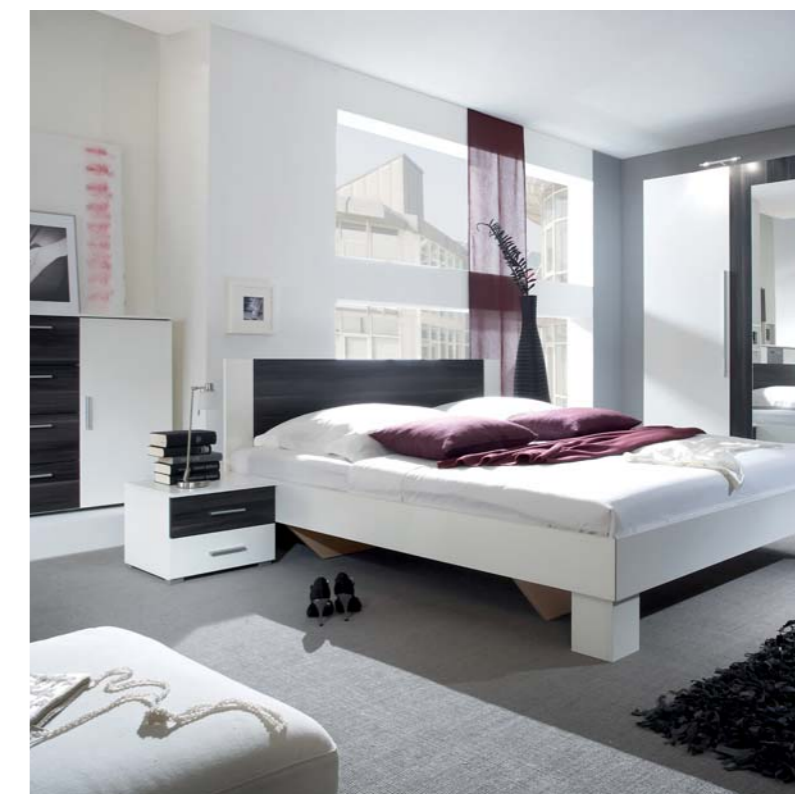

KORPUS / FRONT
arctic pine jasny / arctic pine jasny – arctic pine ciemny

SYPIALNIA | **VERA** | arctic pine jasny – arctic pine ciemny → 224ZDH..





KORPUS / FRONT
dąb sonoma jasny folia / dąb sonoma jasny folia – biały

SYPIALNIA | **VERA** | dąb sonoma jasny – biały → 22FADH..



KORPUS / FRONT
dąb monastery / dąb monastery – czarny

SYPIALNIA | **VERA** | dąb monastery – czarny → 22ZBDH..





NOWOŚĆ

DIVA TOALETKA

Toaletka DIVA to idealne rozwiązanie dla uporządkowania damskich kosmetyków i drobiażgów. Stylowa toaletka w uniwersalnej i ponadczasowej bieli z lustrem oraz praktycznymi szufladami, wzbogacona energooszczędnym oświetleniem LED, może stać się świetnym i gustownym centrum makijażu kobiet.



Oświetlenie LED w standardzie

- 1 energooszczędne oświetlenie LED
- 2 dekoracyjne uchwyty
- 3 pojemne szuflady

DIVA | biały - lustro → 2497KB49



TOALETKA 3S
TYP 2497KB49
→/↑/↗
120/136/40 cm

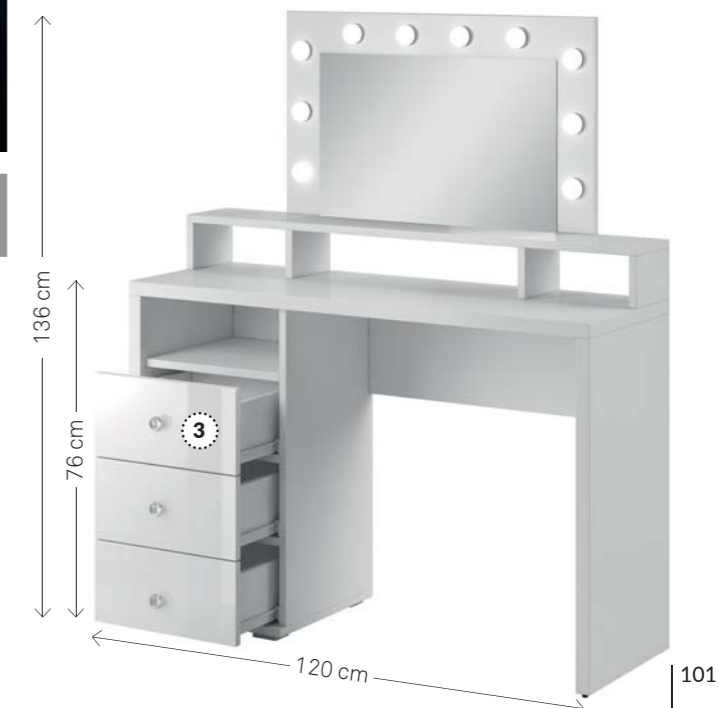

„Styl to sposób na zmanifestowanie tego, kim jesteś, bez konieczności mówienia.

Rachel Zoe, projektantka i stylistka



SZAFY

WIĘCEJ INSPIRACJI ZNAJDZIESZ NA:
www.helvetia-meble.pl



BETA 104



GALAXY 108



ALFA 112

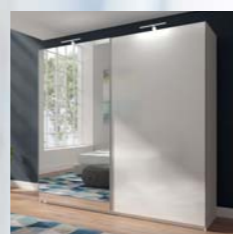

MOORE 116



CENTURY 122



Możliwość
zamontowania
systemu cichego domyku

SYSTEM
CICHY DOMYK
TYP 26S79C99

BETA | SZAFY

Funkcjonalność to pomysłowość i umiejętność zagospodarowania przestrzeni tak, aby zadbać o porządek, pozostawiając nieco wolnego miejsca na rzeczy, którymi uzupełniamy wnętrze wraz z upływem czasu. Szafy BETA doskonale spełniają te warunki. Wyposażone są w przesuwne drzwi, za którymi ukryto dwie symetryczne przestrzenie – jedna ze stałą półką konstrukcyjną i drążkiem na wieszaki oraz druga z jedną stałą i trzema regulowanymi półkami. Szafy występują w 3 różnych szerokościach, przeznaczone są do dużych i małych pomieszczeń. Do wyboru jest aż 6 różnych kolorów, od ponadczasowej klasyki jasnego dębu, przez głębię dębu monastery, żywy rysunek stojów naturalnego dębu ribbec, po chłodną biel. Zaletą systemu jest możliwość samodzielnej konfiguracji lusterek występujących na frontach. Szafę można ponadto uzupełnić o system cichego domyku.

SZAFY | **BETA** | biały połysk – lustra → 229816.. /56, 57, 58/

Bogata oferta wyboru
z trzech szerokości
i sześciu kolorów szaf BETA...

- 1 do wyboru – 3 różne szerokości szaf
- 2 dostępność różnej konfiguracji lusterek we frontach

↪ DOSTĘPNE W KOLORACH:
229816.. → biały połysk – lustra
22W016.. → czarny – lustra
22ZB16.. → dąb monastery – lustra
22AE16.. → san remo jasne / biały – lustra
229716.. → biały – lustra
22FA1618 → dąb sonoma jasny – biały

→ 22W016.. /56, 57, 58/

KORPUS / FRONT
czarny / czarny - lustra



→ 22ZB16.. /76, 77, 78/

KORPUS / FRONT
dąb monastery / dąb monastery - lustra



MOŻLIWE
KOMBINACJE
FRONTÓW

22W016..
22ZB16..
229716..

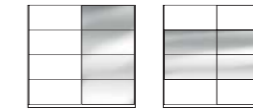

SZAFA 2D
TYP 56, 57, 58
→/↑/↗
180, 200, 221 /210/61 cm



SZAFA 2D
TYP 76, 77, 78
→/↑/↗
180, 200, 221 /210/61 cm

→ 22AE16.. /56, 57, 58/

KORPUS / FRONT
san remo jasne / biały - lustra



→ 229716.. /56, 57, 58/

KORPUS / FRONT
biały / biały - lustra



→ 22FA1618

KORPUS / FRONT
dąb sonoma jasny / dąb sonoma jasny - biały



MOŻLIWE
KOMBINACJE
FRONTÓW

22FA1618

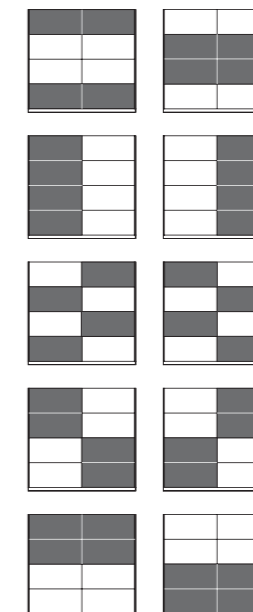

SZAFA 2D
TYP 18
→/↑/↗
221/210/61 cm

Zamontowanie systemu
cichiego domyku
podnosi komfort
użytkowania szafy...



KORPUS / FRONT
biały / biały - dąb beaufort

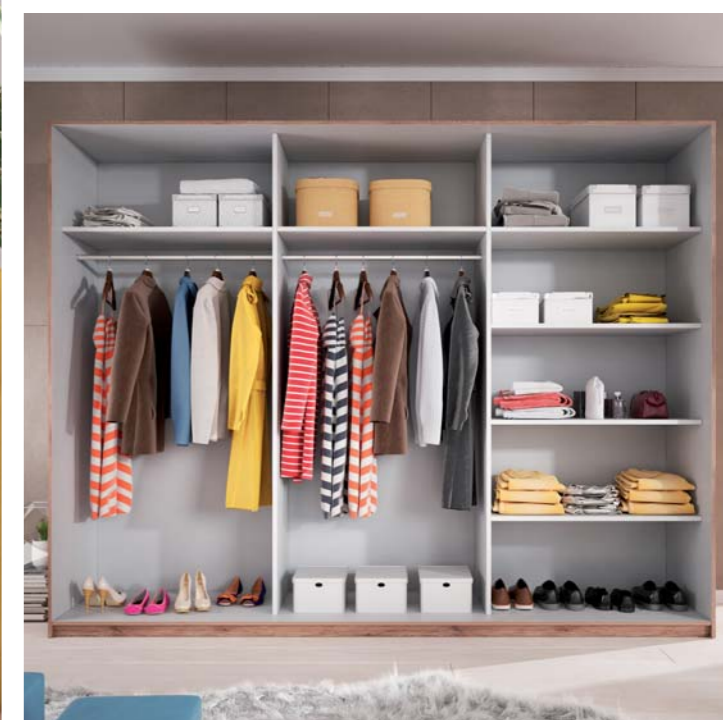

GALAXY | SZAFY

Nowoczesne w każdym aspekcie! Szafy GALAXY zostały zaprojektowane z uwzględnieniem bieżących trendów i oczekiwań klientów w kategorii funkcjonalności. To bardzo duża przestrzeń do przechowywania ubrań, akcesoriów i innych rzeczy niezbędnych w domu, zapewniająca swobodę zagospodarowania miejsca w sypialni, garderobie czy przedpokoju. Szafy występują w 3 wymiarach i 3 wariantach kolorystycznych. Wyposażone zostały w przesuwne drzwi zamontowane na solidnych prowadnicach, a takie otwieranie i zamykanie pozwala oszczędzić miejsce, co na pewno docenią właściciele małych mieszkań. Fronty szaf mają niezwykle oryginalny wzór, są połączeniem kilku materiałów i kolorów. Każda z szaf ma różne kombinacje frontów do wyboru. W szafie znajduje się przestrzeń dla wieszaków i kilka półek.



SZAFKA 2D
TYP 17, 18
→/↑/↗
200, 220/210/61 cm

SZAFKA 2D
TYP 19
→/↑/↗
270/210/61 cm

**SYSTEM
CICHY DOMYK**
TYP 26S79C99

SZAFY | GALAXY | biały - dąb beaufort → 2493EA..



KORPUS / FRONT
san remo ciemne / san remo ciemne – lustro

KORPUS / FRONT
dąb monastery / dąb monastery – czarne szkło*

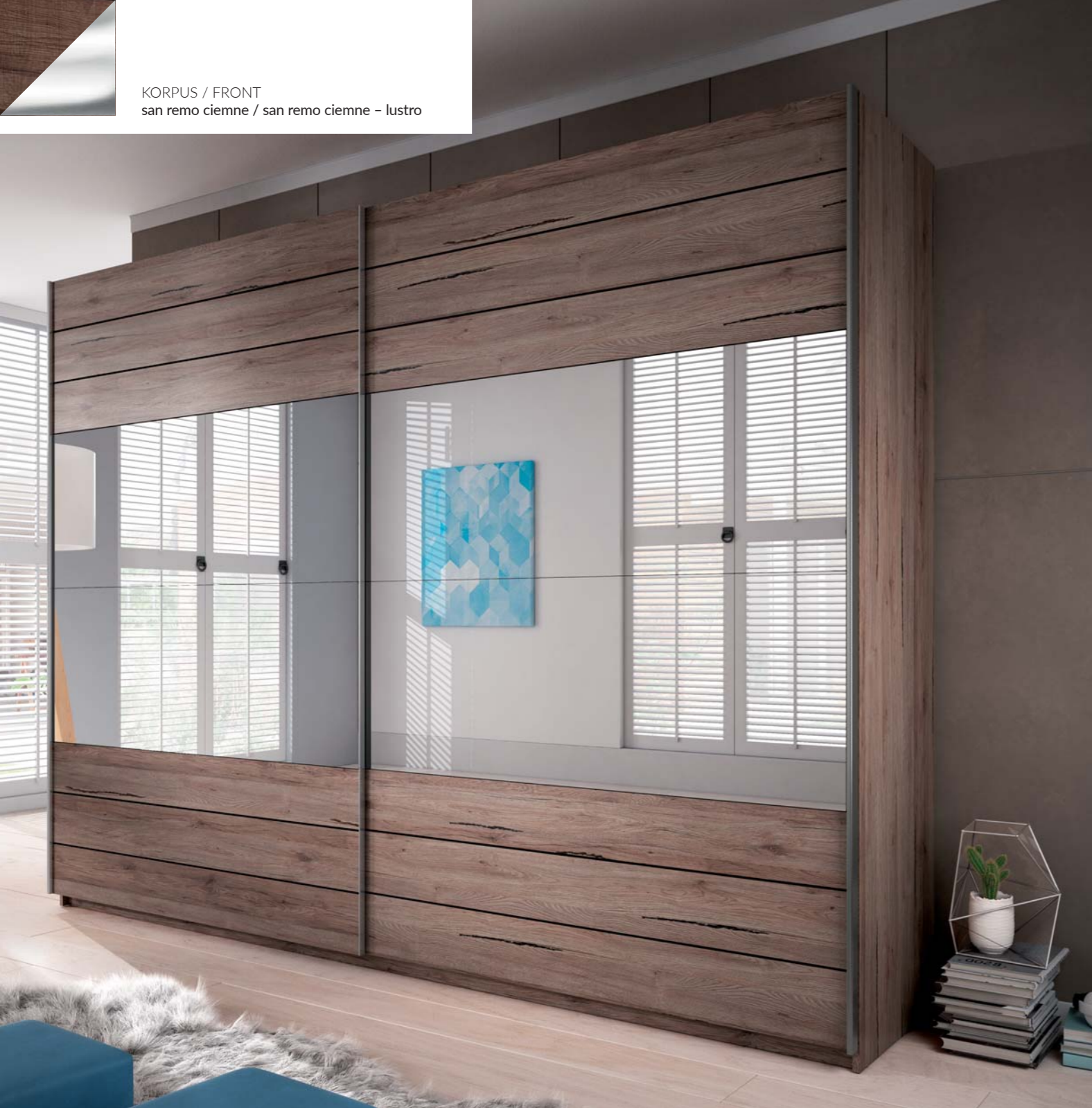

SZAFY | **GALAXY** | san remo ciemne – lustro → 24M0EA..

SZAFY | **GALAXY** | dąb monastery – czarne szkło* → 24ZBEA..



SZAFKA 2D
TYP 57, 58
→/↑/↗
200, 220/210/61 cm



SZAFKA 2D
TYP 59
→/↑/↗
270/210/61 cm

**SYSTEM
CICHY DOMEK**
TYP 26S79C99



SZAFKA 2D
TYP 67, 68
→/↑/↗
200, 220/210/61 cm

**SYSTEM
CICHY DOMEK**
TYP 26S79C99

SZAFKA 2D
TYP 69
→/↑/↗
270/210/61 cm



KOMODA 2D4S
TYP 26
→/↑/↗
132/93/38 cm



MOŻLIWE
KOMBINACJE
FRONTÓW

TYP 17, 18, 19
TYP 57, 58, 59
TYP 67, 68, 69



Bogata oferta wyboru
z trzech szerokości
i aż sześciu kolorów szaf ALFA...



ALFA | SZAFY

ALFA to nieograniczone możliwości aranżacji wnętrza, dostosowania przestrzeni do indywidualnych potrzeb i preferencji. Szafy dostępne są w trzech szerokościach i w aż 7 różnych wybarwieniach. Wyposażone są w praktyczne drzwi przesuwne, które pozwalają zaoszczędzić cenne miejsce i tym samym zyskać swobodę aranżacji przestrzeni. Szafy ALFA występują w wariantach z lustrem i bez, natomiast ich wnętrza podzielone zostało na dwie strefy. W jednej znajduje się konstrukcja z drążkiem na wieszaki, w drugiej 6 regulowanych półek. Szafy cechują się bardzo solidną konstrukcją oraz wysoką jakością materiałów. Prosta forma i uniwersalny design sprawiają, że meble pasują do każdej aranżacji wnętrza – nowoczesnej, klasycznej, skandynawskiej i rustykalnej. To propozycja dla osób poszukujących funkcjonalności i praktycznego mebla z atrakcyjną ceną.

SZAFY | ALFA | canyon arctic pine – lustra → 224A15.. /77, 78/



DOSTĘPNE W KOLORACH:

- 224A15.. → canyon arctic pine – lustra
- 220E15.. → san remo jasny laminat – lustra
- 22Y015.. → siwy dąb country laminat – lustra
- 229715.. → biały laminat – lustra
- 22YL15.. → beton colorado – lustra
- 22F015.. → dąb sonoma jasny laminat

→ 220E15.. /17, 18/

KORPUS / FRONT
san remo jasny laminat / san remo jasny laminat – lustra



→ 22Y015.. /17, 18/

KORPUS / FRONT
siwy dąb country laminat / siwy dąb country laminat – lustra



→ 229715.. /17, 18/

KORPUS / FRONT
biały laminat / biały laminat – lustra



 **SZAFA 2D**
TYP 17, 18
→/↑/↗
180, 200/215/60 cm



 **SZAFA 2D**
TYP 77, 78
→/↑/↗
180, 200/215/60 cm



 **SZAFA 2D**
TYP 16
→/↑/↗
150/215/60 cm



 **SZAFA 2D**
TYP 66
→/↑/↗
150/215/60 cm

→ 22YL15.. /77, 78/

KORPUS / FRONT
beton colorado / beton – lustra



→ 22F015.. /16, 17, 18/

KORPUS / FRONT
dąb sonoma jasny laminat / dąb sonoma jasny laminat



→ 22F01566

KORPUS / FRONT
dąb sonoma jasny laminat / dąb sonoma jasny laminat





Dajemy Ci nieograniczone możliwości łączenia elementów MOORE ze sobą, co pozwoli Ci stworzyć szafę o niepowtarzalnym, unikalnym designie...

NOWY KOLOR **NOWY ROZMIAR**

MOORE | SYSTEM SZAF

Zaprojektuj własną szafę przesuwaną, która będzie idealnie komponowała się z wnętrzem twojego mieszkania i stanie się odpowiedzią na Twoje indywidualne potrzeby oraz oczekiwania. Skorzystaj z naszego konfiguratora, który pozwoli Ci stworzyć szafę skrojoną na miarę. Wybierz korpus o wymaganej szerokości z 2 lub 3 frontami. Następnie zbuduj jego wnętrze, dopasuj je do własnych potrzeb decydując się na półki czy przegrody pionowe z półkami. Fronty dostępne są w szerokiej palecie kolorów, co pozwoli Ci dopasować szafę do stylu i kolorystyki wnętrza pomieszczenia. Masz nieograniczone możliwości łączenia ich ze sobą, co pozwoli Ci stworzyć szafę o niepowtarzalnym, unikalnym designie. Wśród dostępnych opcji znajdziesz m.in. lustra, kolory jednolite o wysokim połysku jak też imitujące naturalne drewno i beton. Możesz zdecydować się na system cichego domyku, a także oświetlenie LED które podkreśli zbudowaną przez Ciebie własną aranżację.

Przykładowe kombinacje frontów MOORE dla korpusów szaf 180, 200, 220 i 270...



SZAFKA
KORPUS TYP 57
DRZWI BIAŁY POŁYSK - CZARNY DACH (5 paneli)
OŚWIETLENIE TYP 26000016



SZAFKA
KORPUS TYP 59
DRZWI OXID (4 panele) - LUSTRO
OŚWIETLENIE TYP 26000017



SZAFKA
KORPUS TYP 57
DRZWI BETON COLORADO (8 paneli) - LUSTRO
OŚWIETLENIE TYP 26000016



SZAFKA
KORPUS TYP 58
DRZWI BIAŁY POŁYSK (jednolite) - LUSTRO
OŚWIETLENIE TYP 26000016



SZAFKA
KORPUS TYP 58
DRZWI DĄB GRANDSON (8 paneli)
OŚWIETLENIE TYP 26000016



SZAFKA
KORPUS TYP 59
DRZWI JASNY SZARY POŁYSK (jednolite) - LUSTRO
OŚWIETLENIE TYP 26000017

Zaprojektuj własną szafę przesuwną!
 Możesz to zrobić samodzielnie
 postępując wg. kroków opisanych poniżej.
 Możesz również skorzystać z naszego
 konfiguratora dostępnego na stronie
www.helvetia-meble.pl



KORPUS SZAFY 180
 TYP 56
 →/↑/↗
 180/211/60 cm



KORPUS SZAFY 200
 TYP 57
 →/↑/↗
 200/211/60 cm



KORPUS SZAFY 220
 TYP 58
 →/↑/↗
 220/211/60 cm



KORPUS SZAFY 270
 TYP 59
 →/↑/↗
 270/211/60 cm

KROK 1
KORPUS
 WYBIERZ KORPUS SZAFY

→ 2497IO.. /56, 57, 58, 59/

KROK 2
WNĘTRZE
 ZBUDUJ WNĘTRZE SZAFY

→ 26S79C.. /46, 47, 48/

OPCJA 1
DODATKOWE PÓŁKI 3 SZT.
 (NA DOWOLNĄ STRONĘ SZAFY) →/↑/↗
 73/2/54 cm

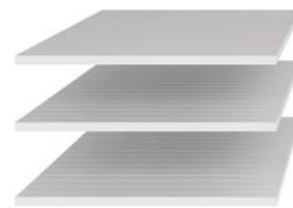

TYP 46
 DO KORPUSÓW 180, 270
 TYP 47
 DO KORPUSU 200
 TYP 48
 DO KORPUSU 220

→ 26S79C50

OPCJA 2
PRZEGRODA PIONOWA Z PÓŁKAMI
 (DO WSZYSTKICH KORPUSÓW
 NA DOWOLNĄ STRONĘ)



→ 26S79C90

OPCJA 3
SYSTEM CICHEGO DOMYKU



TYP 26S79C90
 DO KORPUSÓW 180, 200, 220, 270

→ 260000.. /16, 17/

OPCJA 4
OŚWIETLENIE ZEWNĘTRZNE

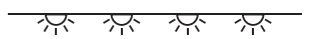

TYP 26000016 (2- PUNKTOWE)
 DO KORPUSÓW 180, 200, 220
 TYP 26000017 (3- PUNKTOWE)
 DO KORPUSU 270

KROK 3
FRONTY
 WYBIERZ DRZWI SZAFY

DOSTĘPNE FRONTY (SPRZEDAWANE POJEDYNCZO/MOŻNA JE DOWOLNIE ŁĄCZYĆ)

NOWOŚĆ



CZARNY MAT (jednolite)
DĄB GRANDSON (8 paneli)
BETON COLORADO (8 paneli)
OXID (4 panele)
BIAŁY POŁYSK (jednolite)
BIAŁY POŁYSK - CZARNY DACH (5 paneli)

DO KORPUSÓW 180, 270	TYP 24WUIO14	TYP 24KZIO17	TYP 24YOIO17	TYP 24N1IO15	TYP 2498IO14	TYP 2489IO16
200, 220	TYP 24WUIO04	TYP 24KZIO07	TYP 24YOIO07	TYP 24N1IO05	TYP 2498IO04	TYP 2489IO06



JASNY SZARY POŁYSK (jednolite)
LUSTRO (jednolite)

TYP 24ZJIO14	TYP 24LUIO13
TYP 24ZJIO04	TYP 24LUIO03

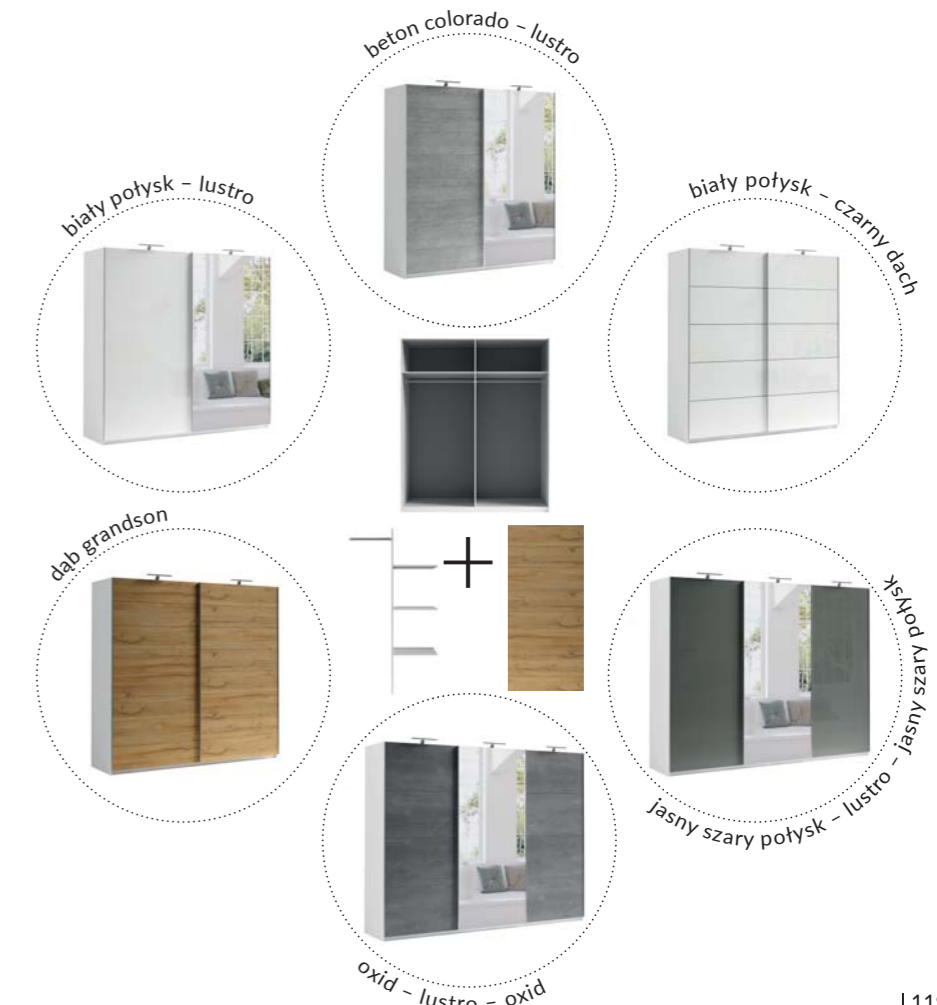

KROK 1 **KORPUS**
WYBIERZ KORPUS SZAFY

→ 24971055



KORPUS SZAFY 150
→/↑/↗
180/211/60 cm

KROK 2 **WNĘTRZE**
ZBUDUJ WNĘTRZE SZAFY

→ 26S79C49

OPCJA 1
DODATKOWE PÓŁKI 3 SZT.
(NA DOWOLNĄ STRONĘ SZAFY)



→/↑/↗
73/2/54 cm

→ 26S79C90

OPCJA 2
SYSTEM CICHEGO DOMYKU



TYP **26S79C90**
DO KORPUSU **150**

→ 26000016

OPCJA 3
OŚWIETLENIE ZEWNĘTRZNE

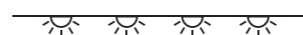

TYP **26000016** (2- PUNKTOWE)
DO KORPUSU **150**

KROK 3 **FRONTY**
WYBIERZ DRZWI SZAFY

DOSTĘPNE FRONTY (SPRZEDAWANE POJEDYNCZO/MOŻNA JE DOWOLNIE ŁĄCZYĆ)



DĄB GRANDSON
(8 paneli)

DO KORPUSU **150** | TYP **24KZIO27**



BETON COLORADO
(8 paneli)

TYP **24YOIO27**



BIAŁY POŁYSK
(jednolite)

TYP **2498IO24**



LUSTRO

(jednolite)
TYP **24LUIO23**



SZAFA **150/214/64**
KORPUS TYP **55**
DRZWI **LUSTRO (jednolite)**
OŚWIETLENIE TYP **26000016**



SZAFA **150/214/64**
KORPUS TYP **55**
DRZWI **BIAŁY POŁYSK (jednolite)**
OŚWIETLENIE TYP **26000016**



SZAFA 2D
TYP 58
→/↑/↗
228/240/64 cm



SZAFA 3D
TYP 59
→/↑/↗
277/240/64 cm



PÓŁKI 3 szt.
24Q1JT01
do szafy
typ 58

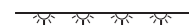

OŚWIETLENIE LED
26000018, 26000019
do typu: do typu:
58 59

SYSTEM
CICHY DOMYK
TYP 26S79C99



NOWOŚĆ

dąb camargue – lustro → 24Q1JT.. /58, 59/

dąb monastery – lustro → 24ZBJT.. /58, 59/

CENTURY

SZAFY

Szafa to nieodzowny element każdego domu. Służy głównie do przechowywania garderoby, ale gdy jest wyjątkowo pojemna jak szafa CENTURY pomieści również pościel, zastony czy też walizki, czekające na kolejną wyprawę. W przestrzeni z półkami przechowasz bibeloty i pamiątki. CENTURY – elegancka szafa w ponadczasowych odcieniach drewna, w dwóch szerokościach, wpasuje się w każde pomieszczenie.



Oświetlenie LED – w opcji



SZAFA 2D
TYP 58
→/↑/↗
228/240/64 cm



PÓŁKI 3 szt.
24ZBJT01
do szafy
typ 58



SZAFA 3D
TYP 59
→/↑/↗
277/240/64 cm

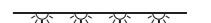

OŚWIETLENIE LED
26000018, 26000019
do typu: do typu:
58 59

SYSTEM
CICHY DOMYK
TYP 26S79C99

☛ - OŚWIETLENIE LED W OPCJI

„ Człowiek jest tylko raz młody.
Później musi już szukać sobie innej wymówki.
Ernest Hemingway



POKOJE MŁODZIEŻOWE

WIĘCEJ INSPIRACJI ZNAJDZIESZ NA:
www.helvetia-meble.pl



BOTA M 126



TESSA M 130





BOTA M | POKÓJ MŁODZIEŻOWY

BOTA M to seria przeznaczona dla dzieci i młodzieży. Wyróżnia się prostym, minimalistycznym wyglądem, dzięki czemu znakomicie sprawdzi się zarówno w pokoju dziewczęcym, jak i chłopięcym. Dominującymi kolorami są biały i beton colorado (grafitowy) co sprawia, że meble BOTA M elegancko rozjaśniają nawet ciemne i małe pomieszczenia. Istotnym wyróżnikiem serii BOTA M jest możliwość zamontowania dodatkowego oświetlenia LED, co wpływa nie tylko na wygodę użytkowania mebli, ale daje dodatkowy, ciekawy efekt dekoracyjny. Atutem kolekcji są też pieczołowicie dobrane detale, m.in. wysokiej jakości uchwyty, które znakomicie dopełniają wrażenia całości.



Oświetlenie LED do wybranych elementów – w opcji

Nowoczesny design
i jasna kolorystyka...

- 1 duża pojemność przechowywania
- 2 eleganckie, wysokiej jakości uchwyty





Uniwersalne rozwiązanie,
które łatwo dopasować
nawet do najbardziej wymagających gustów....



WITRYNA 2D
TYP 05
→/↑/↗
50/198/43 cm

**WITRYNA
Z REGAŁEM 2D**
TYP 13
→/↑/↗
80/198/43 cm

SZAFA 3D2S
TYP 18
→/↑/↗
108/198/60 cm

SZAFA NAROŻNA
TYP 16
→/↑/↗
95/198/95



KOMODA 2D2S
TYP 45
→/↑/↗
130/98/37 cm

BIURKO LEWE
TYP 35
→/↑/↗
170/91/50 cm

BIURKO PRAWE
TYP 36
→/↑/↗
170/91/50 cm

SYSTEM | **BOTA M** | beton colorado → 2484FG..

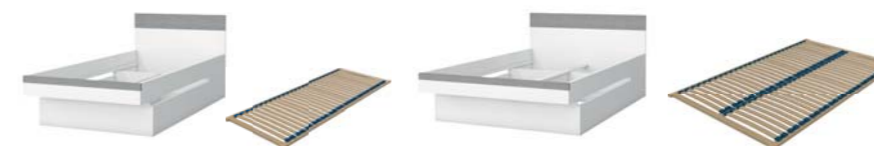

ŁÓŻKO 90
TYP 33
→/↑/↗
96/80/208 cm

STELAŻ FLEX
do łóżka 90
TYP ST90-01
→/↑/↗
90/4/200 cm

ŁÓŻKO 120
TYP 34
→/↑/↗
126/80/208 cm

STELAŻ FLEX
do łóżka 120
TYP ST120-01
→/↑/↗
120/4/200 cm



PÓŁKA
TYP 02
→/↑/↗
120/24/25 cm

OŚWIETLENIE LED
25MTBI25
do typów:
35, 36, 45



KONTENER 2S
TYP 00
→/↑/↗
40/53/45 cm

STOLIK NOCNY 1S
TYP 22
→/↑/↗
45/42/42 cm



Stylowe zestawienie trzech kolorów
Si oryginalne, geometryczne kształty.
Nowy i świeży pomysł na wystrój wnętrza...



ŁÓŻKO 90
TYP 33
→/↑/↗
96/90/208 cm

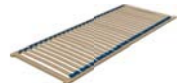

STELAŻ FLEX
do łóżka 90
TYP ST90-01
→/↑/↗
90/4/200 cm



ŁÓŻKO 120
TYP 34
→/↑/↗
126/90/208 cm

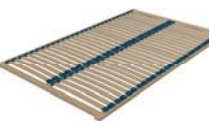

STELAŻ FLEX
do łóżka 120
TYP ST120-01
→/↑/↗
120/4/200 cm



BIURKO
TYP 03
→/↑/↗
130/75/50 cm



KOMODA wysoka 2D15
TYP 27
→/↑/↗
64/130/39 cm



KOMODA wysoka 3D2S
TYP 47
→/↑/↗
96/130/39 cm

SYSTEM | **TESSA M** | biały supermat - mare - lava supermat → 247ZII..

TESSA M | POKÓJ MŁODZIEŻOWY

TESSA M to linia zaprojektowana z myślą o starszych dzieciach i młodzieży. Elementy geometryczne w niej zastosowane (kwadraty i prostokąty) tworzą lekki i pomysłowy design. Meble z serii TESSA M powstały na bazie trzech kolorów: białego, lava supermat (grafitowy) i mare (turkusowo-granatowy). Tak skomponowana nowoczesna i uniwersalna kolorystyka pozwala na urządzenie zarówno pokoju dziewczęcego, jak i chłopięcego. W kolekcji znaleźć można dwa warianty szafy, łóżko i biurko, ale też witryny i komody. Dzięki temu w prosty sposób można zaaranżować przestrzeń przeznaczoną zarówno do nauki, zabawy, jak i wypoczynku.

mechanizm otwierania dotykowego w wybranych meblach



KONTENER
TYP 00
→/↑/↗
40/53/45 cm



STOLIK NOCNY
TYP 22
→/↑/↗
45/40/44 cm



PÓŁKA
TYP 02
→/↑/↗
130/24/20 cm



KOMODA 3D2S
TYP 42
→/↑/↗
128/82/39 cm



WITRYNA
TYP 05
→/↑/↗
64/194/39 cm



SZAFKA 2D
TYP 18
→/↑/↗
96/194/55 cm



SZAFKA NAROŻNA
TYP 16
→/↑/↗
87/194/54 cm

HELVETIA

HM HELVETIA MEBLE Sp. z o.o. Sp. komandytowa

ul. Bolesławiecka 10

98-400 Wieruszów

NIP 619-000-83-08

tel.: +48 62 78 32 100

www.helvetia-meble.pl

Niniejszy katalog nie stanowi oferty w rozumieniu prawnym i jest publikowany jedynie w celach informacyjnych.
Producent zastrzega sobie prawo do wykonywania zmian konstrukcyjnych w opracowanych meblach, nie zmieniając ich ogólnego charakteru.
Kolory na zdjęciach mogą się różnić od rzeczywistych. Wszystkie wymiary podane są w cm z tolerancją +/- 1 cm.
Foto w fotomontażach str.: 4-5, 8, 17, 25, 28, 29, 47, 67, 68, 78-79, 102-103, 113, 116, 124-125 - Created by Pressfoto - Freepik.com